

9 - 22 kg

**Britax**

Römer

# JOCKEY Relax

RÖMER JOCKEY Relax

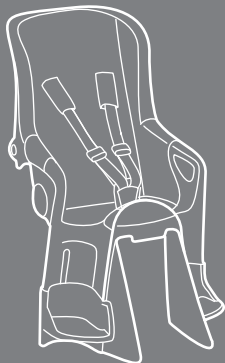

Gebrauchsanleitung

DE

User Instructions

GB

Mode d'emploi

FR

Használati utasítás

HU

Návod k použití

CZ

Návod na použitie

SK

Istruzioni per l'uso

IT

Brugsvejledning

DK

Gebruiksaanwijzing

NL

# JOCKEY Relax



## Gebrauchsanleitung

Wir freuen uns, dass unser **JOCKEY Relax** Ihr Kind sicher durch einen neuen Lebensabschnitt begleiten darf.

Um Ihr Kind richtig schützen zu können, muss der **JOCKEY Relax** unbedingt so montiert und verwendet werden, wie wir es Ihnen in dieser Anleitung beschreiben.

Wenn Sie noch Fragen zur Benutzung haben, wenden Sie sich bitte an uns.

BRITAX RÖMER  
Kindersicherheit GmbH  
Britax Excelsior Ltd.

## User instructions

We are pleased that our **JOCKEY Relax** may accompany your child safely through a new stage of his or her life.

In order to protect your child correctly, the **JOCKEY Relax** must always be mounted and used as described in these instructions.

If you have any further questions regarding its use, please feel free to contact us.

BRITAX RÖMER  
Kindersicherheit GmbH  
Britax Excelsior Ltd.

## Mode d'emploi

Nous sommes heureux que notre **JOCKEY Relax** puisse accompagner votre enfant en toute sécurité pendant un nouveau chapitre de sa vie.

Pour protéger efficacement votre bébé, le **JOCKEY Relax** doit impérativement être utilisé et installé de la manière décrite dans le présent mode d'emploi.

Pour toute question complémentaire, n'hésitez pas à nous contacter.

BRITAX RÖMER  
Kindersicherheit GmbH  
Britax Excelsior Ltd.

**Inhalt**

<b>WARNUNG!</b> .....	<b>5</b>
<b>1. Eignung</b> .....	<b>9</b>
<b>2. Verwendung am Fahrrad</b> .....	<b>11</b>
2.1 Montage am Fahrrad .....	17
<b>3. Gebrauch Ihres Fahrrad-Kindersitzes</b> .....	<b>25</b>
3.1 Anpassen der Schultergurte .....	27
3.2 Anpassen der Fußstützen .....	29
3.3 Ansnallen Ihres Kindes .....	31
3.4 Einstellen der Rückenlehne .....	33
3.5 Abnehmen des Fahrrad-Kindersitzes .....	35
<b>4. Vor jeder Fahrt</b> .....	<b>35</b>
<b>5. Reinigung</b> .....	<b>37</b>
<b>6. Hinweise zur Entsorgung</b> .....	<b>39</b>
<b>7. 2 Jahre Garantie</b> .....	<b>41</b>
<b>8. Garantiekarte / Übergabe-Check</b> .....	<b>46</b>



**Contents**

<b>WARNING!</b> .....	<b>6</b>
<b>1. Suitability</b> .....	<b>10</b>
<b>2. Using on the bicycle</b> .....	<b>12</b>
2.1 Mounting on the bicycle .....	18
<b>3. Using your bicycle child seat</b> .....	<b>26</b>
3.1 Adjusting the shoulder straps .....	28
3.2 Adjusting the footrests .....	30
3.3 Securing your child .....	32
3.4 Setting the backrest .....	34
3.5 Dismounting of the bicycle child seat .....	36
<b>4. Before each ride</b> .....	<b>36</b>
<b>5. Cleaning</b> .....	<b>38</b>
<b>6. Notes regarding disposal</b> .....	<b>40</b>
<b>7. 2-year warranty</b> .....	<b>42</b>
<b>8. Warranty Card / Transfer Check</b> .....	<b>48</b>

**Table des matières**

<b>AVERTISSEMENT !</b> .....	<b>6</b>
<b>1. Habilitation</b> .....	<b>10</b>
<b>2. Utilisation sur la bicyclette</b> .....	<b>12</b>
2.1 Installation sur la bicyclette .....	18
<b>3. Utilisation du siège bicyclette</b> .....	<b>26</b>
3.1 Adaptation des bretelles .....	28
3.2 Adaptation des repose-pieds .....	30
3.3 Mise en place de la ceinture de votre enfant .....	32
3.4 Réglage du dossier .....	34
3.5 Démontage du siège bicyclette .....	36
<b>4. Avant chaque trajet</b> .....	<b>36</b>
<b>5. Nettoyage</b> .....	<b>38</b>
<b>6. Remarques relatives à l'élimination</b> .....	<b>40</b>
<b>7. 2 ans de garantie</b> .....	<b>42</b>
<b>8. Carte de garantie / Procès-verbal de remise</b> ..	<b>50</b>

**WARNUNG!**

- Schnallen Sie Ihr Kind im Fahrrad-Kindersitz immer an.
- Lassen Sie Ihr Kind im Fahrrad-Kindersitz niemals aus den Augen, wenn Sie Ihr Fahrrad abstellen.
- Bitte schützen Sie Ihr Kind zusätzlich mit einem Kinder-Fahrradhelm.
- Achten Sie darauf, dass weder ihr Kind noch Kleidungsstücke in bewegliche Teile des Fahrrades geraten können. Legen Sie immer die Fußbänder an. Verstauen Sie herumhängende Bänder, Kleiderstücke...
- Überprüfen Sie ob alle Teile am Fahrrad, mit montiertem Fahrrad-Kindersitz, noch richtig funktionieren.
- Durch den Anbau des Fahrrad-Kindersitzes verändert sich das Fahrverhalten ihres Fahrrades (Gleichgewicht, Lenkung und Bremsen). Passen Sie Ihre Fahrweise entsprechend an.
- Befestigen Sie nie Gepäck am Kindersitz. Überprüfen Sie, auch wenn Sie ohne Kind fahren, ob der Kindersitz fest ist und keine Teile in bewegliche Fahrradteile kommen können.

**WARNING!**

- Always secure your child when he or she is in the bicycle child seat.
- Never leave your child unattended in the bicycle child seat when you park your bicycle.
- Please have your child wear a child's bicycle helmet as additional protection.
- Pay attention that neither your child nor pieces of clothing can come into contact with moving parts of the bicycle. Always put on the footstraps. Tuck away any hanging straps, pieces of clothing...
- Please check that all the parts on the bicycle still function correctly when the bicycle child seat is mounted.
- Mounting the bicycle child seat changes your bicycle's handling (balance, steering and braking). Adapt your riding style accordingly.
- Never tie down luggage on the child seat.
- Even if you are riding without a child, check that the child seat is secure and that no parts can come into contact with moving bicycle parts
- When transporting the bicycle on a car's roof carrier, you must take the child seat off the bicycle.

**AVERTISSEMENT !**

- Attachez toujours votre enfant dans le siège bicyclette.
- Ne quittez jamais des yeux votre enfant installé dans le siège bicyclette lorsque vous immobilisez la bicyclette.
- En outre, protégez votre enfant avec un casque pour enfant.
- Veillez à ce que ni votre enfant ni vos vêtements ne puissent se prendre dans les pièces mobiles de la bicyclette. Fixez toujours les attaches de pieds. Rangez notamment les bandes et vêtements lâches...
- Veuillez également vérifier que toutes les pièces de la bicyclette fonctionnent correctement lorsque le siège bicyclette est installé.
- L'installation du siège bicyclette modifie le comportement de votre bicyclette (équilibre, guidage et freinage). Adaptez votre conduite en conséquence.
- Ne fixez jamais de bagage sur le siège enfant.
- Même si vous vous déplacez sans enfant, vérifiez que le siège enfant est bien fixé et qu'aucune pièce ne peut se prendre dans les pièces mobiles de la bicyclette

- Beim Transport auf dem Autodach-Gepäckträger müssen Sie den Kindersitz vom Fahrrad abnehmen.

**Prüfen Sie, zur Sicherheit Ihres Kindes, dass...**

- die Schultergurte und die Fußbänder straff angelegt sind.
- sich Ihr Kind im Fahrrad-Kindersitz nicht an scharfen oder spitzen Teilen verletzen.
- der Haltbügel beitseitig eingerastet ist.
- alle Schrauben angezogen sind.
- der Fahrrad-Kindersitz auch mit Kind genügend Abstand vom Gepäckträger bzw. Hinterrad hat.
- der Fahrrad-Kindersitz nicht verwendet werden darf, wenn irgendein Teil beschädigt ist.

**For the safety of your child, please check that...**

- the shoulder straps and the footstraps are tight.
- your child cannot injure him- or herself on sharp or pointed parts.
- the support rods are engaged on both sides.
- all screws are tightened.
- the bicycle child seat has sufficient clearance to the luggage carrier or back wheel, even if the child is seated in it.
- the bicycle child seat may not be used if any part is damaged.

- Retirez le siège enfant lors du transport sur le porte-bicyclette de toit de la voiture.

**Vérifiez, pour la protection de votre enfant, que...**

- les bretelles et les attaches de pieds sont tendues.
- votre enfant installé dans le siège bicyclette ne puisse pas se blesser à des pièces tranchantes ou pointues.
- l'anse de maintien est bloquée des deux côtés.
- toutes les vis sont serrées.
- la distance entre le siège bicyclette et le porte-bagage est suffisante même lorsque l'enfant est installé.
- le siège bicyclette ne doit pas être utilisé si une quelconque pièce est endommagée.



## 1. Eignung

Bitte beachten Sie die gesetzlichen Bestimmungen Ihres Landes.

Britax / RÖMER Fahrrad-Kindersitz	Prüfung nach EN* 14344:2004
	Körpergewicht
<b>JOCKEY Relax</b>	9 - 22 kg

\*EN = Europäische Norm

- Bitte beachten Sie unabhängig vom Mindestgewicht:  
Ihr Kind muss sicher selbständig sitzen können, um in einem Fahrrad-Kindersitz mitzufahren.
- Bitte überprüfen Sie von Zeit zu Zeit ob Ihr Kind die obere Gewichtsgrenze noch einhält.
- Kinder unter 7 Jahren dürfen nur von Personen auf dem Fahrrad transportiert werden, die älter als 16 Jahre sind.

## 1. Suitability

Please observe the legal regulations in your country.

Britax / RÖMER Bicycle child seat	Tested according to EN* 14344:2004
	Body weight
<b>JOCKEY Relax</b>	9 - 22 kg

\*EN = European Norm

- Please note the following irregardless of the minimum weight:  
Your child must be able to sit securely on his or her own to ride in a bicycle child seat.
- Please check from time to time to see if your child still falls below the upper weight limit.
- Children under 7 years old may only be transported on the bicycle by persons older than 16 years old.

## 1. Habilitation

Veuillez respecter les directives d'élimination en vigueur dans votre pays.

Britax / RÖMER Siège bicyclette	Vérification selon EN* 14344:2004
	Poids
<b>JOCKEY Relax</b>	9 - 22 kg

\*EN = Norme européenne

- Veuillez respecter les consignes suivantes indépendamment du poids minimal :  
Votre enfant doit pouvoir se tenir bien assis tout seul afin de pouvoir s'asseoir dans un siège bicyclette.
- Veuillez vérifier de temps en temps le poids de votre enfant ne dépasse pas la limite de poids supérieure.
- Les enfants de moins de 7 ans ne doivent être transportés sur la bicyclette que par des personnes âgées de plus de 16 ans.

## 2. Verwendung am Fahrrad



Die Verwendung dieses Fahrrad-Kindersitzes ist **nicht** möglich ...

- wenn Ihr Fahrrad für eine solche zusätzliche Last nicht ausgelegt ist.  
Bitte fragen Sie hierzu den Fahrradhersteller um Rat.
- wenn der Sattelrohrdurchmesser kleiner als 28 mm ist.
- wenn der Sattelrohrdurchmesser größer als 40 mm ist.
- wenn das Sattelrohr oval ist.
- wenn der montierte Fahrrad-Kindersitz nach vorne hängt.  
Ihr Kind kann sonst von der Sitzfläche rutschen.  
Bitte überprüfen Sie die Lage, sie ist abhängig vom Sattelrohrwinkel Ihres Fahrrades.
- wenn der Gepäckträger breiter als 150 mm ist.
- an der Sattelstütze.



## 2. Using on the bicycle



It is **not** possible to use this bicycle child seat ...

- if your bicycle is not designed for an additional load such as this.  
Please consult the bicycle manufacturer.
- if the seat tube diameter is less than 28 mm.
- if the seat tube diameter is greater than 40 mm.
- if the seat tube is oval.
- if the mounted bicycle child seat hangs forward.  
Otherwise your child seat could slip off the seat surface. Please check the position, which depends on the seat tube angle of your bicycle.
- if the luggage carrier is wider than 150 mm.  
(Please note: A luggage carrier is not necessarily required to use the bicycle child seat!)
- on the seat pillar.

## 2. Utilisation sur la bicyclette



L'utilisation de ce siège bicyclette **n'est pas possible...**

- si la bicyclette n'est pas conçue pour une telle charge supplémentaire.  
Veuillez demander conseil à votre vendeur de bicyclette.
- si le diamètre du tube de fixation de la selle est inférieur à 28 mm.
- si le diamètre du tube de fixation de la selle est supérieur à 40 mm.
- si le tube de fixation de la selle est ovale.
- si le siège bicyclette penche vers l'avant une fois installé.  
Sinon, votre enfant risque de glisser de la surface d'assise. Veuillez vérifier la position, elle dépend de l'angle avec le tube de fixation de la selle de votre bicyclette.
- si la largeur du porte-bagage est supérieure à 150 mm.
- au dispositif de fixation de la selle.

### So können Sie Ihren Fahrrad-Kindersitz verwenden:

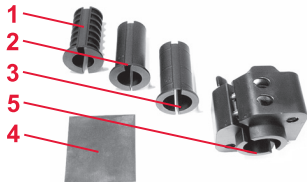

Radgröße des Fahrrades	26" / 28" Zoll
<b>Sattelrohrdurchmesser</b> (bei ovalen Rohren nicht möglich)	<b>Ø 28 - 40 mm</b>
• Einlege teil <b>1</b> Ø 28 mm	Ø 28 - 30 mm
• Einlege teil <b>2</b> Ø 32 mm	Ø 31 - 34 mm
• Einlege teil <b>3</b> Ø 36 mm	Ø 35 - 37 mm
• ohne Einlege teil	Ø 38 - 40 mm
• Einlege gummi <b>4</b>	zum genauen Anpassen des Durchmessers

### **Zum Schutz aller Verkehrsteilnehmer**

- **WARNUNG!** Änderungen am Fahrrad-Kindersitz und an der Halterung **5** darf ausschließlich der Hersteller vornehmen.
- **WARNUNG!** Durch den Anbau des Fahrrad-Kindersitzes verändert sich das Fahrverhalten ihres Fahrrades (Gleichgewicht, Lenkung und Bremsen). Passen Sie Ihre Fahrweise entsprechend an.

You can use your bicycle child seat as follows:

Wheel size of the bicycle	26" / 28"
<b>Seat tube diameter</b> (not possible for oval tubes)	Ø 28 - 40 mm
• Insert <b>1</b> Ø 28 mm	Ø 28 - 30 mm
• Insert <b>2</b> Ø 32 mm	Ø 31 - 34 mm
• Insert <b>3</b> Ø 36 mm	Ø 35 - 37 mm
• Without insert	Ø 38 - 40 mm
• Rubber insert pad <b>4</b>	to precisely adapt to the diameter



### For the protection of all road users

- WARNING! Changes to the bicycle child seat and to the mounting bracket **5** may be made exclusively by the manufacturer.
- WARNING! Mounting the bicycle child seat changes your bicycle's handling (balance, steering and braking). Adapt your riding style accordingly.

Procédez comme suit pour utiliser le siège bicyclette :

Taille de la roue de la bicyclette	26" / 28" pouces
<b>Diamètre du tube de fixation de la selle</b> (impossible sur les tubes ovales)	Ø 28 - 40 mm
• Pièce d'insertion <b>1</b> Ø 28 mm	Ø 28 - 30 mm
• Pièce d'insertion <b>2</b> Ø 32 mm	Ø 31 - 34 mm
• Pièce d'insertion <b>3</b> Ø 36 mm	Ø 35 - 37 mm
• sans pièce d'insertion	Ø 38 - 40 mm
• Patte d'insertion en caoutchouc <b>4</b>	pour l'adaptation précise du diamètre



### Pour protéger tous les passagers

- AVERTISSEMENT ! Les modifications sur le siège bicyclette et sur le dispositif de fixation **5** sont strictement réservées au fabricant.
- AVERTISSEMENT ! L'installation du siège bicyclette modifie le comportement de votre bicyclette (équilibre, guidage et freinage). Adaptez votre conduite en conséquence.

- Es sollten nie zwei Kinder auf einem Fahrrad transportiert werden. Dies beeinträchtigt das Fahrverhalten erheblich.
- **WARNUNG!** Befestigen Sie nie Gepäck am Kindersitz. Bitte nützen Sie zum Gepäcktransport einen Vorderradgepäckträger oder Ähnliches.
- Überprüfen Sie, auch wenn Sie ohne Kind fahren, ob der Kindersitz fest ist und keine Teile in bewegliche Fahrradteile kommen können (z.B. Gurte in die Speichen)
- Beim Transport auf dem Autodach-Gepäckträger müssen Sie den Kindersitz vom Fahrrad abnehmen. Der sehr hohe Luftwiderstand kann zu Schäden am Fahrrad und Kindersitz führen und letztlich sogar Unfälle verursachen.

#### **Zum Schutz vor Diebstahl**

- Sie können den Fahrrad-Kindersitz vor Diebstahl schützen. Ziehen Sie ein Fahrradschloss durch die Grifflöcher des Kindersitzes und sichern Sie es am Fahrradrahmen.

- Never transport two children on one bicycle. This considerably impairs the bicycle's handling.
- **WARNING!** Never tie down luggage on the child seat. Please use a front wheel luggage carrier or the like to transport luggage.
- Even if you are riding without a child, check that the child seat is secure and that no parts can come into contact with moving bicycle parts (the belts with the spokes, for example).
- When transporting the bicycle on a car's roof carrier, you must take the child seat off the bicycle. The very high air resistance can damage the bicycle and child seat and even cause accidents.

### Theft protection

- You can protect the bicycle child seat against theft. Put a bicycle lock through the child seat's grip holes and secure it to the bicycle frame.

- Ne transportez jamais deux enfants sur une bicyclette car cela entraverait considérablement le comportement en conduite.
- **AVERTISSEMENT !** Ne fixez jamais de bagage sur le siège enfant. Pour le transport de bagages, utilisez un porte-bagage de roue avant ou un dispositif similaire.
- Même si vous vous déplacez sans enfant, vérifiez que le siège enfant est bien fixé et qu'aucune pièce ne peut se prendre dans les pièces mobiles de la bicyclette (par ex. la ceinture dans les rayons).
- Retirez le siège enfant lors du transport sur le porte-bicyclette de toit de la voiture. La très haute résistance de l'air peut entraîner des dommages sur la bicyclette ou sur le siège enfant, voire provoquer des accidents.

### Protection antivol

- Vous pouvez protéger le siège bicyclette contre le vol. Faites passer un cadenas de bicyclette dans les orifices de poignée du siège enfant et fixez-le à la structure de la bicyclette.

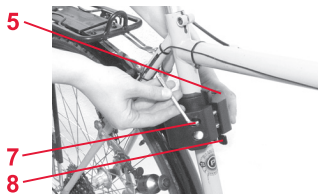
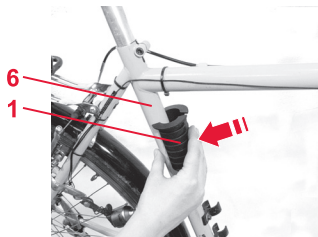

## 2.1 Montage am Fahrrad

So befestigen Sie die Halterung am Sattelrohr:

- ✎ Messen Sie den Durchmesser des Sattelrohrs.
- ✎ Stecken Sie das passende Einlegeteil 1/2/3, mit dem Spalt nach hinten, auf das Sattelrohr 6 (siehe 2.)

**Tipp!** Legen Sie bei Zwischengrößen (z.B. Ø 31 mm) zusätzlich den Einlegegummi 4 um das Sattelrohr 6, um den Durchmesser möglichst genau anzupassen.

- ✎ Klappen Sie die Halterung 5 um das Einlegeteil.

- ✎ Ziehen Sie die Schrauben 7 mit einem Innen-Sechskant-Schlüssel (Größe 5) nur leicht an. Damit Sie die Halterung 5 noch etwas verschieben können.

**Vorsicht!** Achten Sie darauf dass die Verschraubung 7 vorn und der Sicherungsriegel 8 unten ist.

## 2.1 Mounting on the bicycle

### Attaching the mounting bracket to the seat tube:

- ✎ Measure the diameter of the seat tube.
- ✎ Put the appropriate insert **1/2/3**, with the opening facing backwards, onto the seat tube **6** (see 2.)  
**Tip!** For in-between sizes ( $\varnothing$  31 mm, for example), also place the rubber insert pad **4** around the seat tube **6** to adapt to the diameter as precisely as possible.
- ✎ Fold the mounting bracket **5** around the insert.
- ✎ Tighten the screws **7** slightly using an hollow hexagon wrench (size 5). This way, you can still move the mounting bracket **5** a little.  
**Caution!** Pay attention that the screws **7** are in front and the safety-catch **8** is on the bottom.

## 2.1 Installation sur la bicyclette

### Procédez comme suit pour fixer le dispositif de fixation sur le tube-support de la selle :

- ✎ Mesurez le diamètre du tube-support de la selle.
- ✎ Insérez la pièce d'insertion correspondante **1/2/3** sur le tube-support de la selle **6** (voir 2) en orientant la fente vers l'arrière.  
**Astuce !** Pour les tailles intermédiaires (par ex.  $\varnothing$  31 mm), placez en outre une patte d'insertion en caoutchouc **4** autour du tube-support de la selle **6** pour adapter le diamètre avec la plus grande précision possible.
- ✎ Rabattez le dispositif de fixation **5** autour de la pièce d'insertion.
- ✎ Serrez légèrement les vis **7** à l'aide d'une clé mâle coudée (taille 5) afin de pouvoir encore déplacer légèrement le dispositif de fixation **5**.  
**Attention !** Veillez à ce que le raccord à vis **7** soit à l'avant et le verrou de sécurité **8** en bas.

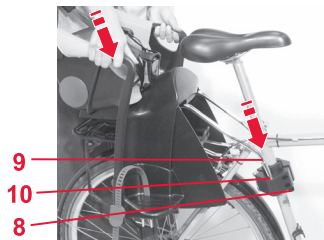

- Stecken Sie den Fahrrad-Kindersitz mit dem Haltebügel **9** in die Rastlöcher **10** bis er einrastet.

**Vorsicht!** Vergewissern Sie sich dass der Sicherungsriegel **8** in beiden Bügelenden eingerastet ist.

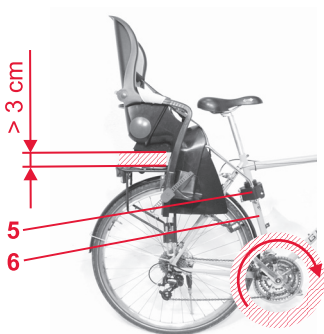

### So positionieren Sie die Halterung **9** richtig am Fahrrad:

Verschieben Sie den Fahrrad-Kindersitz am Sattelrohr **6** so, dass...

- ... zwischen dem Gepäckträger und dem Kindersitz mindestens 3 cm Abstand bleibt.
- ... die Schalt- und Bremszüge nicht behindert werden,
- ... der Fahrrad-Kindersitz nicht im Trittbereich der Fahrradpedale und der Beine ist.



- ✎ Using the support rods **9**, put the bicycle child seat into the snap-on holes **10** until it engages.  
**Caution!** Make sure that the safety-catch **8** is engaged in both rod ends.

### Positioning the mounting bracket **9** correctly on the bicycle:

Move the bicycle child seat on the seat tube **6** so that...

- ✎ ... there is a minimum clearance of 3 cm between the luggage carrier and the child seat.
- ✎ ... the gear-shift and brake cables are not hindered.
- ✎ ... the bicycle child seat does not get in the way of the bicycle pedals or your legs.

- ✎ Insérez le siège bicyclette accompagné de l'anse de maintien **9** dans les orifices d'enclenchement **10** jusqu'à ce qu'il s'enclenche.  
**Attention !** Vérifiez que le verrou de sécurité **8** est enclenché au niveau des deux extrémités de l'anse.

### Procédez comme suit pour positionner correctement le dispositif de fixation **9** sur la bicyclette :

Déplacez le siège bicyclette sur le tube-support de la selle **6** de manière à ce...

- ✎ ... qu'un écart de 3 cm soit maintenu entre le porte-bagage et le siège enfant.
- ✎ ... que les câbles de changement de vitesse et de freinage ne soient gênés.
- ✎ ... le siège bicyclette ne soit pas dans la zone de pédalage ou des jambes.

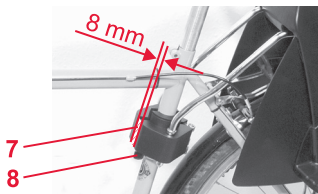
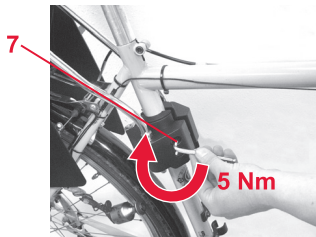

- ☞ Ziehen Sie nun die Schrauben **7** der Halterung **5** mit einem Innen-Sechskant-Schlüssel (Größe 5) mit einem Drehmoment von 5 Nm fest.

**Vorsicht!** Ziehen Sie die Schrauben **7** nie zu fest an. Das Sattelrohr **6** kann sonst beschädigt werden.

- ☞ Überprüfen Sie den Spalt an der Verschraubung **7**. Er muß 8 mm betragen damit die Bügelenden sicher einrasten.

**Tipp!** Sie können mit dem Einleg gummi **4** den Durchmesser noch ausgleichen.

- ✎ Now tighten the screws **7** of the mounting bracket **5** using an hollow hexagon wrench (Größe 5) at a torque of 5 Nm.  
**Caution!** Never tighten the screws **7** too tight. Otherwise the seat tube **6** could be damaged.

- ✎ Check the opening on the screw connection **7**. It must be 8 mm for the rod ends to engage securely.  
**Tip!** You can still adjust the diameter using the rubber insert pad **4**.

- ✎ Serrez à présent les vis **7** du dispositif de fixation **5** à l'aide d'une clé mâle coudée (taille 5) à un couple de serrage de 5 Nm.  
**Attention !** Ne serrez jamais trop les vis **7**. Le tube-support de la selle **6** peut également être endommagé.

- ✎ Vérifiez la fente au niveau du raccord à vis **7**. Elle doit être de 8 mm afin que les extrémités de l'anse s'enclenchent en toute sécurité.  
**Astuce !** Vous avez la possibilité de compenser le diamètre à l'aide de la patte d'insertion en caoutchouc **4**.

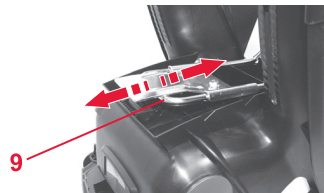
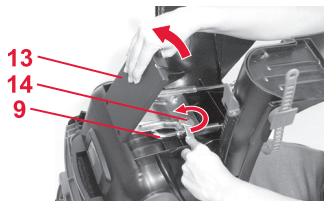
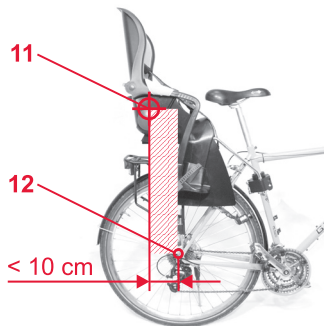

### So stellen Sie den Schwerpunkt ein:

- ✦ Überprüfen Sie den Schwerpunkt des Fahrrad-Kindersitzes.  
Achten Sie darauf, dass das aufgedruckte Fadenkreuz **11** nicht mehr als 10 cm hinter der Hinterachse **12** liegt.
- ✦ Drücken Sie den Sicherungsriegel **8** zurück und ziehen Sie den Fahrrad-Kindersitz aus der Halterung **5**.
- ✦ Öffnen Sie die Klappe des Anleitungsfaches **13**.
- ✦ Drehen Sie die Schrauben **14** mit einem Gabelschlüssel (Größe 13) etwa 10 mm heraus.
- ✦ Nun können Sie den Haltebügel **9** verschieben.
- ✦ Ziehen Sie die Schrauben **14** mit einem Drehmoment von 10 Nm fest.
- ✦ Überprüfen Sie den Schwerpunkt erneut.

**Setting the centre of gravity:**

- ✎ Check the bicycle child seat's centre of gravity. Pay attention that the printed crosshairs **11** are not more than 10 cm behind the rear axle **12**.
- ✎ Press back the safety-catch **8** and take the bicycle child seat out of the mounting bracket **5**.
  
- ✎ Open the flap of the user instructions compartment **13**.
- ✎ Unscrew the screws **14** about 10 mm using an open-end wrench (size 13).
  
- ✎ Now you can move the support rods **9**.
- ✎ Tighten the screws **14** with a torque of 10 Nm
- ✎ Check the centre of gravity again.

**Procédez comme suit pour le centre de gravité :**

- ✎ Vérifiez le centre de gravité du siège bicyclette. Veillez à ce que la réticule imprimée **11** ne se trouve pas à plus de 10 cm de l'axe arrière **12**.
- ✎ Repoussez le verrou de sécurité vers l'arrière **8**, retirez le siège bicyclette du dispositif de fixation **5**.
  
- ✎ Ouvrez le volet du boîtier de rangement du mode d'emploi **13**.
- ✎ Dévissez la vis **14** d'env. 10 mm à l'aide d'un clé à fourche (taille 13).
  
- ✎ Vous pouvez à présent déplacer l'anse de maintien **9**.
- ✎ Serrez les vis **14** avec un couple de 10 Nm.
- ✎ Revérifiez le centre de gravité.



**Bitte überprüfen Sie ob alle Teile am Fahrrad, mit montiertem Fahrrad-Kindersitz, noch richtig funktionieren.**

### **3. Gebrauch Ihres Fahrrad-Kindersitzes**



#### **Zum Schutz Ihres Kindes**

- Schnallen Sie Ihr Kind im Fahrrad-Kindersitz immer an.
- **WARNUNG!** Lassen Sie Ihr Kind im Fahrrad-Kindersitz niemals aus den Augen, wenn Sie Ihr Fahrrad abstellen.
- Bitte schützen Sie Ihr Kind zusätzlich mit einem Kinder-Fahradhelm.
- Bitte verwenden Sie einen Sattelfeder-Schutz, wenn ihr Fahrradsattel Sattelfedern hat. Ihr Kind kann sich sonst darin die Finger einklemmen. (Fragen Sie im Fachhandel)
- Achten Sie darauf, dass weder ihr Kind noch Kleidungsstücke in bewegliche Teile des Fahrrades geraten können. Legen Sie immer die Fußbänder an. Verstauen Sie herumhängende Bänder, Kleiderstücke...



**Please check that all the parts on the bicycle still function correctly when the bicycle child seat is mounted.**

### 3. Using your bicycle child seat



**For the protection of your child**

- Always secure your child when he or she is in the bicycle child seat.
- **WARNING!** Never leave your child unattended in the bicycle child seat when you park your bicycle.
- Please have your child wear a child's bicycle helmet as additional protection.
- Please use a seat cover if your bicycle seat has seat springs. Otherwise your child could get his or her fingers stuck there. (Ask your retailer)
- Pay attention that neither your child nor pieces of clothing can come into contact with moving parts of the bicycle. Always put on the footstraps. Tuck away any hanging straps, pieces of clothing...



**Veuillez également vérifier que toutes les pièces de la bicyclette fonctionnent correctement lorsque le siège bicyclette est installé.**

### 3. Utilisation du siège bicyclette



**Pour protéger votre enfant**

- Attachez toujours votre enfant dans le siège bicyclette.
- **AVERTISSEMENT !** Ne quittez jamais des yeux votre enfant installé dans le siège bicyclette lorsque vous immobilisez la bicyclette.
- En outre, protégez votre enfant avec un casque pour enfant.
- Utilisez également une protection du ressort de la selle si votre selle est équipée de ressorts. Sinon, votre enfant risque de s'y coincer les doigts. (Demandez conseil dans un magasin spécialisé.)
- Veillez à ce que ni votre enfant ni vos vêtements ne puissent se prendre dans les pièces mobiles de la bicyclette. Fixez toujours les attaches de pieds. Rangez notamment les bandes et vêtements lâches...

- Schützen Sie Ihr Kind vor Kälte und Regen. Bitte bedenken Sie, dass Sie Ihr Kind wärmer kleiden als einen aktiven Radfahrer.
- **Vorsicht!** Die Kunststoffteile des Kindersitzes heizen sich in der Sonne auf. Ihr Kind kann sich daran verbrennen. Schützen Sie Ihr Kind und den Kindersitz vor intensiver Sonneneinstrahlung.
- **Tipp!** Ein 2-Bein-Fahrradständer macht Ihr Fahrrad standsicherer. Das erleichtert Ihnen vor allem das Hineinsetzen Ihres Kindes. (Fragen Sie im Fachhandel)

### 3.1 Anpassen der Schultergurte

**Richtig angepasste Schultergurte geben Ihrem Kind im Fahrrad-Kindersitz sicheren Halt.**

Die Schultergurte **15** müssen auf Schulterhöhe Ihres Kindes verlaufen oder etwas darüber.



- Protect your child against the cold and rain. Please remember that you, an active bicycle rider, are warmer than your child.
- **Caution!** The plastic parts of the child safety seat can heat up in the sun. Your child may get burnt. Protect your child and the child seat against intensive solar radiation.
- **Tip!** A double kickstand will make your bicycle more stable. This primarily makes it easier for you to put your child in the seat. (Ask your retailer)

### 3.1 Adjusting the shoulder straps

Correctly adjusted shoulder straps ensure optimal protection for your child in the bicycle seat.

The shoulder straps **15** must lie at your child's shoulder level or slightly above.

- Protégez votre enfant du froid et de la pluie. Pensez à habiller votre enfant plus chaudement qu'un cycliste en mouvement.
- **Attention !** Les parties en matière plastique du siège enfant se réchauffent en plein soleil. Votre enfant risque de se brûler. Protégez votre enfant et le siège enfant d'un fort rayonnement solaire.
- **Astuce !** Les béquilles à double pied assurent une meilleure stabilité de la bicyclette et facilitent avant tout l'installation de votre enfant. (Demandez conseil dans un magasin spécialisé.)

### 3.1 Adaptation des bretelles

La bonne adaptation des bretelles assure le maintien efficace de votre enfant dans le siège bicyclette.

Les bretelles **15** doivent se trouver à la hauteur des épaules de votre enfant ou un peu au-dessus.



**So können Sie die Höhe der Schultergurte der Körpergröße Ihres Kindes anpassen:**

- ✎ Hängen Sie die Schlaufen der Schultergurte **15** aus den unteren Gurtschlitzen **16** aus.
- ✎ Hängen Sie die Schultergurte **15** in die oberen Gurtschlitzen **16** ein.

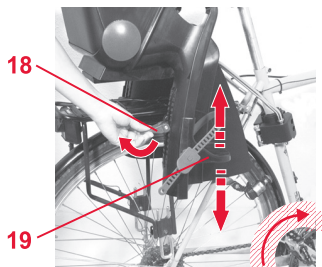

### 3.2 Anpassen der Fußstützen

- ✎ Schwenken Sie die Fußstützen-Versteller **18** nach oben.
- ✎ Schieben Sie die Fußstützen **19** in die passende Höhe.
- ✎ Drücken Sie den Fußstützen-Versteller **18** wieder nach unten um die Fußstütze **19** zu sichern.

**Vorsicht!** Achten Sie darauf, dass die Fußstützen **19** nicht im Trittbereich der Fahrradpedale und Beine sind.

### To adjust the height of the shoulder straps to fit your child:

- ✎ Unhook the loops of the shoulder straps **15** from the lower belt slots **16**.
- ✎ Hook the shoulder straps **15** into the upper belt slots **16**.

### 3.2 Adjusting the footrests

- ✎ Pivot the footrest adjuster **18** upwards.
- ✎ Slide the footrests **19** to the correct height.
- ✎ Press the footrest adjuster **18** downwards again to secure the footrest **19**.

**Caution!** Pay attention that the footrests **19** do not get in the way of the bicycle pedals or your legs.

### Procédez comme suit pour adapter la hauteur des bretelles à la taille de votre enfant :

- ✎ Décrochez les anses de bretelles **15** des fentes pour ceinture inférieures **16**.
- ✎ Raccrochez les bretelles **15** aux fentes pour ceinture supérieures **16**.

### 3.2 Adaptation des repose-pieds

- ✎ Basculez le dispositif de réglage des repose-pieds **18** vers le haut.
- ✎ Placez les repose-pieds **19** à la hauteur appropriée.
- ✎ Redescendez le dispositif de réglage des repose-pieds **18** pour bloquer le repose-pied **19**. **Attention !** Veillez à ce que les repose-pieds **19** ne se trouvent pas dans la zone de pédalage ou des jambes.

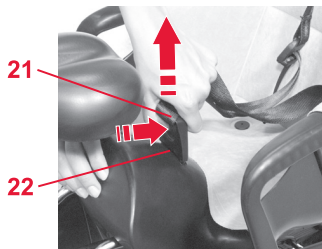
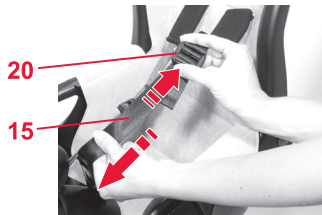

### 3.3 Anschließen Ihres Kindes

- ✧ Lockern Sie die Schultergurte **15**. Drücken Sie dazu auf die Gurtversteller **20** und schieben Sie sie nach oben.
  
- ✧ Drücken Sie auf die Drucktaste am Gurtschloss **21** und ziehen Sie es aus dem Befestigungsschlitz **22**.
- ✧ Setzen Sie Ihr Kind in den Fahrrad-Kindersitz.
- ✧ Führen Sie die Schultergurte **15** über die Schultern Ihres Kindes.
- ✧ Stecken Sie das Gurtschloss **21** in den Befestigungsschlitz **22**.
  
- ✧ Straffen Sie die Schultergurte **15** indem Sie an den Enden ziehen.  
**Vorsicht!** Achten Sie darauf, dass beide Schultergurte **15** straff und gleich lang sind.

### 3.3 Securing your child

- ✎ Loosen the shoulder straps **15**. To do so, press the strap adjuster **20** and push it upwards.
  
- ✎ Press the button on the harness buckle **21** and pull out it out of the fastening slot **22**.
- ✎ Place your child in the bicycle child seat.
- ✎ Put the shoulder straps **15** over the shoulders of your child.
- ✎ Put the harness buckle **21** in the fasteining slot **22**.
  
- ✎ Tighten the shoulder straps **15** by pulling on the ends.  
**Caution!** Pay attention that both shoulder straps **15** are tight and of equal length.

### 3.3 Mise en place de la ceinture de votre enfant

- ✎ Desserrez les bretelles **15**. Appuyez à cet effet sur les dispositifs de réglage de la ceinture **20** et faites les coulisser vers le haut.
  
- ✎ Appuyez sur le bouton du fermoir de la ceinture **21** et retirez-le de la rainure de fixation **22**.
- ✎ Placez votre enfant dans le siège bicyclette.
- ✎ Passez les bretelles **15** sur les épaules de votre enfant.
- ✎ Passez le fermoir **21** dans la rainure de fixation **22**.
  
- ✎ Tendez les bretelles **15** en tirant sur les extrémités.  
**Attention !** Veillez à ce que les deux bretelles **15** soient de longueur identique et tendues de la même manière.

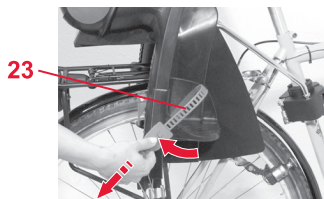

- ✧ Schließen Sie die Fußbänder **23** und ziehen Sie an den Enden, um Sie zu straffen
- Vorsicht!** Achten Sie darauf, dass die Fußbänder **23** während der Fahrt immer straff angelegt sind. (Verletzungsgefahr)

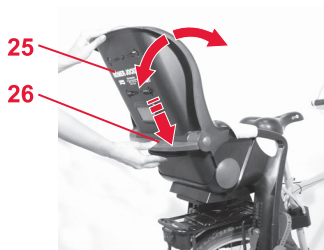

### 3.4 Einstellen der Rückenlehne

So können Sie die Rückenlehne **25** nach hinten neigen:

- ✧ Halten Sie die Rückenlehne **25** mit einer Hand fest.
  - ✧ Drücken Sie den Verstellgriff **26** nach unten.
  - ✧ Schwenken Sie die Rückenlehne **25** vor oder zurück in die gewünschte Stellung.
  - ✧ Sobald Sie die Verstellgriff **26** loslassen, rastet die Rückenlehne **25** ein.
- Vorsicht!** Vergewissern Sie sich, dass die Rückenlehne **25** auf beiden Seiten eingerastet ist.

- ✎ Close the footstraps **23** and pull them on the ends to tighten them  
**Caution!** Pay attention that the footstraps **23** are always tightened during the ride. (to prevent risk of injury)

### 3.4 Setting the backrest

To place the backrest **25** in the reclined position:

- ✎ Hold the backrest **25** tightly with one hand.
- ✎ Press down the adjustment handle **26**.
- ✎ Pivot the backrest **25** forwards or backwards to the desired position.
- ✎ As soon as you release the adjustment handle **26**, the backrest **25** will lock into place.  
**Caution!** Make sure that the backrest **25** is engaged on both sides.

- ✎ Fermez les attaches de pieds **23** et tirez sur leurs extrémités pour les tendre.  
**Attention !** Veillez à ce que les attaches de pieds **23** soient bien tendues tout au long du trajet. (Risque de blessure)

### 3.4 Réglage du dossier

Procédez comme suit pour incliner la dossier **25** vers l'arrière :

- ✎ Tenez le dossier **25** avec une main.
- ✎ Poussez la poignée de réglage **26** vers le bas.
- ✎ Basculez le dossier **25** vers l'avant ou vers l'arrière dans la position souhaitée.
- ✎ Dès que vous relâchez la poignée de réglage **26**, le dossier **25** se bloque.  
**Attention !** Vérifiez que le dossier **25** est enclenché des deux côtés.

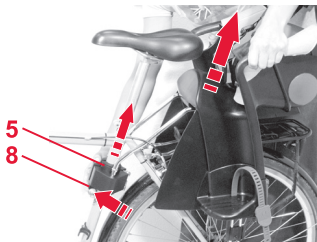

### 3.5 Abnehmen des Fahrrad-Kindersitzes

Im täglichen Gebrauch können Sie die Halterung **5** am Fahrrad lassen. Nehmen Sie einfach nur den Fahrrad-Kindersitz ab.

- ✎ Drücken Sie den Sicherungsriegel **8** zurück und ziehen Sie den Fahrrad-Kindersitz aus der Halterung **5**.

**Tip!** Sie können auch an einem zweiten Fahrrad eine zusätzliche Halterung **5** anbringen. (Fragen Sie im Fachhandel)

## 4. Vor jeder Fahrt



**Prüfen Sie, zur Sicherheit Ihres Kindes, dass...**

- die Schultergurte **15** und die Fußbänder **23** straff angelegt sind.
- keine Körper- oder Kleidungsstücke in die beweglichen Teile des Fahrrades oder Kindersitzes gelangen können (z.B. Bremsen, Speichen, Sattelfedern...).
- sich Ihr Kind im Fahrrad-Kindersitz nicht an scharfen oder spitzen Teilen verletzen kann (z.B. ausgefranste Kabelenden).



### 3.5 Dismounting of the bicycle child seat

You can leave the mounting bracket **5** on the bicycle when you are riding without your child. Just take off the bicycle child seat.

↘ Press back the safety-catch **8** and take the bicycle child seat out of the mounting bracket **5**.

**Tip!** You can also attach an additional mounting bracket **5** to a second bicycle. (Ask your retailer)

#### 4. Before each ride



**For the safety of your child, please check that...**

- the shoulder straps **15** and the footstraps **23** are tight.
- no body parts or pieces of clothing can come into contact with moving parts of the bicycle or child seat (e.g. brakes, spokes, seat springs...).
- your child cannot injure him- or herself on sharp or pointed parts (e.g. frayed cable ends).

### 3.5 Démontage du siège bicyclette

Pour l'usage quotidien, le dispositif de fixation **5** peut rester sur la bicyclette. Démontez uniquement le siège bicyclette.

↘ Repoussez le verrou de sécurité vers l'arrière **8**, retirez le siège bicyclette du dispositif de fixation **5**.

**Astuce !** Vous pouvez également monter un dispositif de fixation supplémentaire **5** sur une deuxième bicyclette. (Demandez conseil dans un magasin spécialisé.)

#### 4. Avant chaque trajet



**Vérifiez, pour la protection de votre enfant, que...**

- les bretelles **15** et les attaches de pieds **23** sont tendues.
- aucun corps ou vêtement ne puisse se prendre dans les pièces mobiles de la bicyclette ou du siège enfant (par ex. les freins, les rayons, les ressorts de la selle...).
- votre enfant installé dans le siège bicyclette ne puisse pas se blesser à des pièces tranchantes ou pointues (par ex. des extrémités de câbles effilochées).

- der Haltbügel **9** beitseitig eingerastet ist.
- alle Schrauben **7+14** angezogen sind.
- der Fahrrad-Kindersitz auch mit Kind genügend Abstand vom Gepäckträger bzw. Hinterrad hat.  
**Tipp!** Wenn der Abstand zu gering ist können Sie den Gepäckträger mit einem passenden Gummi- oder Schaumstoffteil abpolstern.
- **WARNUNG!** Der Fahrrad-Kindersitz darf nicht verwendet werden, wenn irgendein Teil beschädigt ist.  
**Vorsicht!** Lassen Sie alle defekten Teile umgehend von Ihrem Fachhändler austauschen.

## 5. Reinigung

- Den **Bezug** können Sie abziehen und mit Feinwaschmittel im Schonwaschgang bei 30°C in der Waschmaschine waschen. Halten Sie sich bitte genau an die Waschanleitung am Bezug. Wenn Sie mit mehr als 30 °C waschen, ist ein Ausfärben des Bezugsstoffes möglich. Den Bezug nicht schleudern und auf keinen Fall im elektrischen Wäschetrockner trocknen (der Stoff kann sich von der Polsterung lösen).

- the support rods **9** are engaged on both sides.
- all screws **7+14** are tightened.
- the bicycle child seat has sufficient clearance to the luggage carrier or back wheel, even if the child is seated in it.  
**Tip!** If the clearance is too small, you can pad the luggage carrier using a suitable rubber or foam part.
- **WARNING!** The bicycle child seat may not be used if any part is damaged.  
**Caution!** Have all defective parts replaced immediately by your retailer.

## 5. Cleaning

- The **cover** can be removed and washed with a mild detergent using the washing machine's cycle for delicate items (30 °C). Please observe the instructions on the washing label of the cover. The colours of the cover may fade if washed at more than 30 °C. Do not spin, and never tumble dry in an electric clothes dryer (the fabric may separate from the padding).

- l'anse de maintien **9** est bloquée des deux côtés.
- toutes les vis **7+14** sont serrées.
- la distance entre le siège bicyclette et le porte-bagage est suffisante même lorsque l'enfant est installé.  
**Astuce !** Si la distance est trop faible, vous pouvez recouvrir le porte-bagage à l'aide d'une pièce en caoutchouc et en mousse appropriée.
- **AVERTISSEMENT !** Le siège bicyclette ne doit pas être utilisé si une quelconque pièce est endommagée.  
**Attention !** Faites immédiatement remplacer toutes les pièces défectueuses par votre revendeur spécialisé.

## 5. Nettoyage

- La **housse** peut être enlevée et lavée en machine à 30° avec une lessive pour linge délicat. Veuillez respecter exactement les instructions de lavage sur l'étiquette de la housse. Si vous lavez la housse à des températures supérieures à 30°, le tissu risque de déteindre. Ne pas essorer la housse et ne la mettre en aucun cas dans le sèche-linge (le tissu risque de se décoller du rembourrage).

- Die **Kunststoffteile** können Sie mit einer Seifenlösung abwaschen. **Keine** scharfen Mittel (wie z.B. Lösungsmittel) verwenden.
- Die **Gurte** können Sie mit einer lauwarmen Seifenlösung abwaschen.

## 6. Hinweise zur Entsorgung

**Bitte beachten Sie die Entsorgungsbestimmungen Ihres Landes.**

Entsorgung der Verpackung	
	Container für Pappe
Entsorgung der Einzelteile	
Bezug	Restmüll, thermische Verwertung
Kunststoffteile	entsprechend Kennzeichnung in die dafür vorgesehenen Container
Metallteile	Container für Metalle
Gurtband	Container für Polyester

- The **plastic parts** can be cleaned using soapy water. **Do not** use harsh cleaning agents (such as solvents).
- The **harness** can be removed and washed in lukewarm soapy water.

## 6. Notes regarding disposal

Please observe the disposal regulations in your country.

disposal of packaging	
	container for paperboard
disposal of components	
cover	garbage, thermal utilisation
plastic parts	container corresponding to the label on the part
metal parts	container for metals
webbing	container for Polyester

- Vous pouvez laver les **éléments en matière plastique** avec une eau savonneuse. **Ne pas** utiliser de détergents ou de produits corrosifs (solvants par exemple).
- Les **sangles** peuvent être lavées à l'eau savonneuse tiède.

## 6. Remarques relatives à l'élimination

Veuillez respecter les directives d'élimination en vigueur dans votre pays.

Elimination de l'emballage	
	Conteneur pour le carton
Elimination des pièces détachées	
Housse	Déchets résiduels, recyclage thermique
Pièces en matière plastique	suivant le marquage, dans le conteneur spécialement prévu
Pièces métalliques	Conteneur pour métaux
Sangle	Conteneur pour polyester

## 7. 2 Jahre Garantie

Für diesen Auto-/Fahrradkindersitz leisten wir eine Garantie für Fabrikations- oder Material-Fehler von 2 Jahren. Die Garantiezeit beginnt am Tage des Kaufes. Zum Nachweis bewahren Sie bitte die ausgefüllte Garantiekarte, den von Ihnen unterzeichneten Übergabe-Check sowie den Kaufbeleg für die Dauer der Garantiezeit auf.

Bei Reklamationen ist der Garantieschein dem Kindersitz beizufügen. Die Garantieleistung beschränkt sich auf Auto-/Fahrradkindersitze, die sachgemäß behandelt wurden und die in sauberem und ordentlichem Zustand zurückgesandt werden.

### **Die Garantie erstreckt sich nicht auf:**

- natürliche Abnutzungserscheinungen und Schäden durch übermäßige Beanspruchung
- Schäden durch ungeeignete oder unsachgemäße Verwendung

## 7. 2-year warranty

For this car/bicycle child seat we provide a 2-year warranty against manufacturing or material defects. The warranty period is effective from the day of purchase. As proof we ask that you fill out the Warranty Card and retain it for the whole term of the warranty period, together with the Transfer Check signed by you and your sales receipt.

In the case of a warranty claim, the Warranty Card must be returned together with the product. The Warranty covers only car/bicycle child seats which have been handled properly and which have been sent to us in a clean condition.

### The Warranty does not cover:

- natural signs of wear and damage resulting from excessive stress.
- damage resulting from inappropriate or improper use.

## 7. 2 ans de garantie

Pour ce siège auto / bicyclette nous accordons une garantie de 2 ans pour les défauts de fabrication ou de matériau. La garantie débute le jour de l'achat. Pour apporter la preuve de la garantie, veuillez conserver pendant toute la durée de la garantie la carte de garantie remplie, le procès-verbal de remise que vous avez signé ainsi que la facture d'achat.

Pour toute réclamation, la carte de garantie doit être jointe au siège pour enfants. La prestation de garantie est limitée aux sièges auto / bicyclette qui ont été traités comme il convient et qui sont renvoyés propres et complets.

### La garantie ne couvre pas les défauts suivants :

- usure naturelle et dommages dus à une sollicitation excessive
- dommages dus à une utilisation inappropriée et non conforme



**Garantiefall oder nicht?**

**Stoffe:** Alle unsere Stoffe erfüllen hohe Anforderungen in Bezug auf Farbbeständigkeit gegen UV-Strahlung. Dennoch bleichen alle Stoffe aus, wenn sie der UV-Strahlung ausgesetzt sind. Hierbei handelt es sich um keinen Material-Fehler, sondern um normale Verschleißerscheinungen, für die keine Garantie übernommen wird.

Im Garantiefall wenden Sie sich bitte unverzüglich an Ihren Fachhändler. Er wird Ihnen mit Rat und Tat zur Seite stehen. Bei der Bearbeitung von Reklamationsansprüchen kommen produktspezifische Abschreibungssätze zur Anwendung. Hier verweisen wir auf die beim Händler ausliegenden Allgemeinen Geschäftsbedingungen.

**Verwendung, Pflege und Wartung**

Der Auto-/Fahrradkindersitz muss entsprechend der Gebrauchsanleitung behandelt werden. Wir weisen ausdrücklich darauf hin, dass nur Original-Zubehör bzw. Ersatzteile verwendet werden dürfen.



### What is covered by the Warranty?

**Fabric:** All of our fabrics meet very high requirements with regard to colour fastness when exposed to UV radiation. Nevertheless, all fabrics fade when exposed to UV radiation. This is not a material defect, but rather a normal sign of wear which is not covered by the Warranty.

Please contact your retailer directly in the event of a warranty claim. He or she will give you the advice and support you need. When processing claims, product-specific depreciation rates will be applied. Please refer to our General Terms and Conditions which are available from your retailer.

### Use, care and maintenance

The car/bicycle child seat must be used in accordance with the user instructions. We would like to point out that it is extremely important that only Britax/RÖMER accessories and replacement parts are used.

### Cas de garantie ou non ?

**Tissus :** tous nos tissus répondent aux exigences élevées quant à la résistance des couleurs aux rayons UV. Malgré tout, les tissus se décolorent lorsqu'ils sont soumis aux rayons UV. Dans ce cas, il ne s'agit pas de défaut de matériel mais d'une usure normale qui n'est pas couverte par la garantie.

En cas de garantie, veuillez vous adresser immédiatement à votre revendeur spécialisé. Il vous assistera volontiers. Lors du traitement des droits résultant de réclamations, les taux d'amortissement spécifiques au produit sont appliqués. Pour cela, veuillez consulter nos conditions générales de vente disponibles chez le revendeur.

### Utilisation, entretien et maintenance

Le siège auto / bicyclette doit être traité conformément au mode d'emploi. Nous signalons expressément que seuls les accessoires et les pièces de rechange d'origine doivent être utilisés.





## 8. Garantiekarte / Übergabe-Check

Name:

---

Adresse:

---

Postleitzahl:

---

Ort:

---

Telefon (mit Vorwahl):

---

E-Mail:

---

---

Auto-/Fahrradkindersitz:

---

Artikel-Nummer:

---

Stoff-Farbe (Dessin):

---

Zubehör:

---

**Übergabe-Check:****1. Vollständigkeit** geprüft / in Ordnung**2. Funktionsprüfung**

- Verstellmechanismus Sitz

 geprüft / in Ordnung

- Gurtzeug-Verstellung

 geprüft / in Ordnung**3. Unversehrtheit**

- Sitz überprüfen

 geprüft / in Ordnung

- Stoffteile überprüfen

 geprüft / in Ordnung

- Kunststoffteile überprüfen

 geprüft / in Ordnung Ich habe den Auto-/Fahrradkindersitz geprüft und mich vergewissert, dass der Sitz komplett übergeben wurde und dass alle Funktionen vollständig funktionieren. Ich habe ausreichend Informationen über das Produkt und seine Funktionen vor dem Kauf erhalten und die Pflege- und Wartungsanweisungen zur Kenntnis genommen.

Kaufdatum:

---

Käufer (Unterschrift):

---

Händler:

---

Händler Stempel

## 8. Warranty Card / Transfer Check

Name:

---

Address:

---

Post Code:

---

City/Town:

---

Telephone No. (including  
area code):

---

e-mail address:

---

---

Car/bicycle child seat:

---

Article No.:

---

Fabric colour (design):

---

Accessories:

---

**Transfer Check:****1. Completeness** examined / OK**2. Function test**

- Seat adjustment mechanism

 examined / OK

- Belt adjustment

 examined / OK**3. Intactness**

- Seat

 examined / OK

- Fabrics

 examined / OK

- Plastic parts

 examined / OK I have examined the car/bicycle child seat and ensured that the seat has been sold to the above customer in a complete and fully functional condition. I have received sufficient information on the above product and its functions before purchase and noted the manufacturer's user instructions supplied with the product.

Date of purchase:

---

Buyer (signature):

---

Retailer:

---

Retailer's stamp

## 8. Carte de garantie / Procès-verbal de remise

Nom :

---

Adresse :

---

Code postal :

---

Lieu :

---

Téléphone (avec préfixe)

---

:

E-Mail :

---

---

Siège auto / bicyclette :

---

Référence :

---

Couleur du tissu (dessin)

---

:

Accessoires :

---

**Procès-verbal de remise :****1. Intégralité** contrôlé / en ordre**2. Contrôle fonctionnel**

- Mécanisme de réglage siège

 contrôlé / en ordre

- Réglage des sangles

 contrôlé / en ordre**3. Absence de dommages**

- Contrôle du siège

 contrôlé / en ordre

- Contrôle des éléments textiles

 contrôlé / en ordre

- Contrôle des pièces en matière plastique

 contrôlé / en ordre J'ai contrôlé le siège auto / bicyclette et vérifié qu'il a été remis en bon état et complet, et que toutes les fonctions sont parfaitement opérationnelles. J'ai reçu des informations suffisantes concernant le produit et ses fonctions avant l'achat, et j'ai pris connaissances des instructions d'entretien et de maintenance.

Date de l'achat :

---

Acheteur (signature)

---

Revendeur :

---

Cachet du revendeur



**Britax**

Römer

# JOCKEY Relax

RÖMER JOCKEY Relax

Használati utasítás

HU

Návod k použití

CZ

Návod na použitie

SK

# JOCKEY Relax



## Használati utasítás

Örülünk, hogy az általunk gyártott **JOCKEY Relax** biztonságosan kísérheti gyermekét egy újabb életszakaszon keresztül.

Gyermeke korrekt védelme érdekében a **JOCKEY Relax**-ot feltétlenül úgy kell beszerelni és használni, ahogyan azt ebben a használati utasításban leírtunk Önnek.

Amennyiben a használatot érintően még kérdései lennének, kérjük, forduljon hozzánk.

BRITAX RÖMER  
Kindersicherheit GmbH  
Britax Excelsior Ltd.

## Návod k použití

Je nám potěšením, že náš **JOCKEY Relax** bude vaše dítě bezpečně provázet další etapou života.

Z hlediska řádné ochrany vašeho dítěte je nutné výrobek **JOCKEY Relax** namontovat a vždy používat tak, jak je popsáno v tomto návodu.

S případnými otázkami ohledně používání výrobku se obraťte na firmu

BRITAX RÖMER  
Kindersicherheit GmbH  
Britax Excelsior Ltd.

## Návod na použitie

Je pre nás potešením, že náš **JOCKEY Relax** bude vaše dieťa bezpečne sprevádzať ďalšou etapou života.

Z hľadiska riadnej ochrany vášho dieťaťa je nutné výrobok **JOCKEY Relax** namontovať a vždy používať tak, ako je popísané v tomto návode.

S prípadnými otázkami ohľadne používania výrobkov sa bez všetkého obraťte na firmu

BRITAX RÖMER  
Kindersicherheit GmbH  
Britax Excelsior Ltd.

**Tartalom**

<b>FIGYELEM!</b> .....	<b>5</b>
<b>1. Alkalmasság</b> .....	<b>9</b>
<b>2. Alkalmazás kerékpáron</b> .....	<b>11</b>
2.1 Felszerelés a kerékpárra .....	17
<b>3. A kerékpáros gyermekülés használata</b> .....	<b>25</b>
3.1 A vállövek beállítása .....	27
3.2 A lábtámaszok beállítása .....	29
3.3 Gyermek becsatolása .....	31
3.4 A háttámla beállítása .....	33
3.5 A kerékpáros gyermekülés levétele .....	35
<b>4. Minden utazás előtt</b> .....	<b>35</b>
<b>5. Tisztítás</b> .....	<b>37</b>
<b>6. Hulladékként történő elhelyezés</b> .....	<b>39</b>
<b>7. 2-éves garancia</b> .....	<b>41</b>
<b>8. Garanciajegy / átadási ellenőrző szelvény</b> .....	<b>46</b>

## Obsah

<b>VAROVÁNÍ!</b> .....	<b>6</b>
<b>1. Vhodnost použití</b> .....	<b>10</b>
<b>2. Způsob použití dětské cyklosedačky</b> .....	<b>12</b>
2.1 Montáž na kolo .....	18
<b>3. Způsob použití dětské cyklosedačky</b> .....	<b>26</b>
3.1 Úprava ramenních pásů .....	28
3.2 Nastavení opěrek na nohy .....	30
3.3 Připoutání dítěte .....	32
3.4 Nastavení opěrky zad .....	34
3.5 Demontáž dětské sedačky z kola.....	36
<b>4. Před každou jízdou</b> .....	<b>36</b>
<b>5. Čištění</b> .....	<b>38</b>
<b>6. Poznámky k likvidaci</b> .....	<b>40</b>
<b>7. 2 roky záruka</b> .....	<b>42</b>
<b>8. Záruční karta / předávací šek</b> .....	<b>48</b>

## Obsah

<b>VAROVANIE!</b> .....	<b>6</b>
<b>1. Vhodnosť použitia</b> .....	<b>10</b>
<b>2. Spôsob použitia bicyklovej detskej sedačky</b> .	<b>12</b>
2.1 Montáž na bicykel .....	18
<b>3. Spôsob použitia bicyklovej detskej sedačky</b> .	<b>26</b>
3.1 Úprava pásov na plecia .....	28
3.2 Nastavenie opierok na nohy .....	30
3.3 Pripúťanie dieťaťa .....	32
3.4 Nastavenie operadla .....	34
3.5 Demontáž detskej sedačky z bicykla.....	36
<b>4. Pred každou jazdou</b> .....	<b>36</b>
<b>5. Čistenie</b> .....	<b>38</b>
<b>6. Poznámky k likvidácii</b> .....	<b>40</b>
<b>7. 2-ročná záruka</b> .....	<b>42</b>
<b>8. Záručný list / Potvrdenie o prevzatí</b> .....	<b>50</b>

**FIGYELEM!**

- Mindig kösse be a kerékpáros gyermekülésben ülő gyermekét.
- A kerékpáros gyermekülésben ülő gyermeke mindig maradjon a látókörében, ha leállítja a kerékpárt.
- Kiegészítésképpen védje gyermekét kerékpáros gyermek bukósisakkal is.
- Ügyeljen arra, hogy sem gyermeke, sem pedig ruhadarabjai ne kerüljenek a kerékpár mozgó alkatrészei közé. Mindig helyezze fel a lábpántokat. Ne hagyja szabadon lógni a lábpántokat, ruhadarabokat stb.
- Ellenőrizze, hogy még mindig helyesen működik-e a kerékpáros gyermeküléssel felszerelt kerékpár minden eleme.
- A kerékpáros gyermekülés felszerelése miatt megváltozik kerékpárjának haladás közbeni viselkedése (egyensúly, kormányzás és fék). Ennek megfelelően kerékpározzon.
- Soha ne rögzítsen csomagot a gyermekülésre.
- Ha gyermek nélkül kerékpározik, akkor is ellenőrizze, hogy fixen áll-e a gyermekülés és semmilyen eleme nem nyúlik be a kerékpár mozgó alkatrészei közé.

## VAROVÁNÍ!

- Kdykoli dítě sedí v cyklosedačce, nezapomeňte je připoutat.
- Nikdy nenechávejte dítě v sedačce na zaparkovaném kole bez dozoru.
- Dodatečně chraňte dítě cyklistickou přilbou, která představuje přídavnou ochranu.
- Věnujte pozornost tomu, aby dítě samotné ani části jeho oděvu nepřišly do kontaktu s pohyblivými částmi kola. Vždy použijte ochranné řemínky na nohy. Odstraňte všechny přečnívající řemínky, části oděvu...
- Zkontrolujte, zda všechny části jízdního kola řádně fungují i po namontování sedačky.
- Osazením dětské cyklosedačky na kolo se mění jeho jízdní vlastnosti (rovnováha, řízení, brzdná dráha). Přizpůsobte tomu způsob jízdy.
- Na dětskou sedačku nikdy nepřivazujte zavazadla, ale raději použijte přední nosič nebo podobné vybavení.
- Zkontrolujte, zda dětská sedačka řádně drží, zda žádné její části nejsou v kontaktu s pohyblivými částmi kola, a to i tehdy, když dítě nevezete.

## VAROVANIE!

- Kedykoľvek dieťa sedí v bicyklovej detskej sedačke, nezabudnite ho pripútať.
- Nikdy nenechávajte dieťa v sedačke na zaparkovanom bicykli bez dozoru.
- Dbajte na to, aby vaše dieťa malo na hlave detskú cyklistickú prilbu, ktorá predstavuje prídavnú ochranu.
- Venujte pozornosť tomu, aby dieťa samotné ani časti jeho odevu nepřišli do kontaktu s pohyblivými časťami bicykla. Vždy použite ochranné pásy na nohy. Odstráňte všetky prečnievajúce remienky, časti odevu...
- Skontrolujte, či všetky časti bicykla riadne fungujú aj po namontovaní sedačky.
- Osadením bicyklovej detskej sedačky na bicykel sa menia jeho jazdné vlastnosti (rovnováha, riadenie, brzdná dráha). Prispôsobte tomu spôsob jazdy.
- Na detskú sedačku nikdy neprivazujte batožiny, ale radšej použite predný nosič batožiny alebo podobné vybavenie.

- Autó tetőcsomagtartóján történő szállításkor le kell szerelnie a gyermekülést a kerékpárról.

**Gyermeke biztonsága érdekében ellenőrizze, hogy...**

- a vállövek és a lábpántok feszesen felfekszenek-e,
- nem sérülhet-e meg a kerékpáros gyermekülésben ülő gyermeke éles vagy hegyes alkatrészek (pl. kikopott kábelvégek) miatt,
- a tartókengyel mindkét oldalon be van-e pattintva,
- meg van-e húzva minden csavar,
- A kerékpáros gyermekülés a gyermekkel terhelve is elegendő távolságra van-e a csomagtartótól, ill. a hátsó keréktől.
- Ha valamelyik alkatrésze megsérült, akkor nem szabad használni a kerékpáros gyermekülést.



- Při přepravě kola na střešním nosiči auta musí být dětská sedačka sejmuta.

### **V zájmu bezpečnosti svého dítěte laskavě zkontrolujte, zda ...**

- jsou utaženy ramenní pásy a pásy na nohy.
- se vaše dítě nemůže poranit o ostré či špičaté části (např. roztržené konce lanek).
- jsou přídržovací třmeny zaklapnuty na obou stranách.
- jsou utaženy veškeré šrouby.
- je dostatečný odstup mezi dětskou cyklosedačkou a nosičem zavazadel, resp. zadním kolem, a to i když dítě sedí v sedačce.
- Dětskou cyklosedačku není dovoleno používat, je-li jakákoli její část poškozená.

- Skontrolujte, či detská sedačka riadne drží, či žiadne jej časti nie sú v kontakte s pohyblivými časťami bicykla, a to aj vtedy, keď dieťa neveziete.
- Pri preprave bicykla na strešnom nosiči auta musí byť detská sedačka zložená.

### **V záujme bezpečnosti svojho dieťaťa láskavo skontrolujte, či ...**

- sú dotiahnuté Pásy na plecía a pásy na nohy.
- sa vaše dieťa nemôže poraniť o ostré alebo zahrotené časti (napr. rozstrapkané konce laniek)
- držiak zaklapol na oboch stranách
- sú dotiahnuté všetky skrutky.
- je dostatočná vôľa medzi detskou sedačkou a nosičom batožiny, resp. zadným kolesom, a to aj keď dieťa sedí v sedačke
- Detskú sedačku nie je dovolené používať, ak je akákoľvek jej diel poškodený.

## 1. Alkalmasság

Kérjük, vegye figyelembe országa törvényi rendelkezéseit.

Britax / RÖMER kerékpáros gyermekülés	Bevizsgálás az EN* 14344:2004 szerint
	Testsúly
<b>JOCKEY Relax</b>	9 - 22 kg

\*EN = európai szabvány

- Kérjük, a minimális súlytól függetlenül vegye figyelembe, hogy gyermekének biztonságosan és önállóan kell ülni tudnia ahhoz, hogy Önnel együtt utazzon a kerékpáros gyermekülésen.
- Ellenőrizze időnként, hogy gyermeke még a felső súlyhatár alatt van-e.
- 7 éves kor alatti gyermekeket csak 16 évesnél idősebb személyek szállíthatnak kerékpáron.

## 1. Vhodnost použití

Dodržujte laskavě právní předpisy platné ve vaší zemi.

Dětská cyklosedačka Britax / RÖMER	Vyzkoušená dle EN* 14344:2004
	Tělesná hmotnost
<b>JOCKEY Relax</b>	9 – 22 kg

\*EN = Evropská norma

- Bez ohledu na tělesnou hmotnost dbejte následujících upozornění:  
Podmínkou vedení dítěte v sedačce na kole je jeho schopnost bezpečně a samostatně sedět.
- Čas od času dítě raději zvažte a zjistěte, zda je stále pod horní hranicí tělesné hmotnosti.
- Děti mladší 7 let smí přepravovat na kole pouze osoba starší 16 let.

## 1. Vhodnosť použitia

Dodržujte láskavo právne predpisy platné vo vašej krajine.

Bicyklová detská sedačka Britax / RÖMER	Vyskúšaná podľa EN* 14344:2004
	Telesná hmotnosť
<b>JOCKEY Relax</b>	9 – 22 kg

\*EN = Európska norma

- Bez ohľadu na telesnú hmotnosť dbajte láskavo na nasledujúce upozornenia:  
Podmienkou vozenia dieťaťa v sedačke na bicykli je jeho schopnosť bezpečne a samostatne sedieť.
- Raz za čas dieťa radšej zvažte a zistite, či je stále pod hornou hranicou telesnej hmotnosti.
- Deti mladšie ako 7 rokov smie prepravovať na bicykli iba osoba staršia ako 16 rokov.

## 2. Alkalmazás kerékpáron



Ennek a kerékpáros gyermekülésnek a használata **nem** lehetséges, ....

- ha kerékpárja nem ilyen járulékos terhelésre készült,  
Erre vonatkozóan kérje ki a kerékpár gyártójának tanácsát.
- ha a nyeregcső átmérője 28 mm-nél kisebb,
- ha a nyeregcső átmérője 40 mm-nél nagyobb,
- ha a nyeregcső ovális alakú,
- ha a felszerelt kerékpáros gyermekülés előre lóg.  
Gyermeke ilyenkor lecsúszhat az ülőfelületről.  
Ellenőrizze az ülés helyzetét; a helyzet függ kerékpárja nyeregülésének szögétől.
- ha a csomagtartó 150 mm-nél szélesebb,
- a nyeregtámaszon.

## 2. Způsob použití dětské cyklosedačky



Tuto dětskou cyklosedačku **není** možné používat, jestliže ...

- vaše kolo není dimenzováno na takovéhle zatížení navíc. Poradte se s výrobcem kola.
- průměr sedlové trubky činí méně než 28 mm.
- průměr sedlové trubky činí více než 40 mm.
- sedlová trubka je oválná.
- osazená dětská cyklosedačka je skloněná dopředu. Dítě by pak mohlo vyklouznout ze sedačky. Zkontrolujte polohu, která je dána sklonem sedlové trubky vašeho kola.
- nosič zavazadel je širší než 150 mm
- spočívá na sedlovém sloupku rámu.

## 2. Spôsob použitia bicyklovej detskej sedačky



Túto bicyklovú detskú sedačku **nie je** možné používať, ak ...

- váš bicykel nie je dimenzovaný na takéto zaťaženie navyše. Poradte sa s výrobcom bicykla.
- priemer sedlovej rúry je menší než 28 mm.
- priemer sedlovej rúry je väčší než 40 mm.
- sedlová rúra je oválna.
- osadená bicyklová detská sedačka je sklonená dopredu. Dieťa by potom mohlo skĺznuť z povrchu sedačky. Skontrolujte láskavo polohu, ktorá je daná uhlom sedlovej rúry vášho bicykla.
- Ak je nosič batožiny širší než 150 mm.
- Spočívá na sedadlovom stĺpiku rámu.

A kerékpáros gyermekülést a következőképpen használhatja:

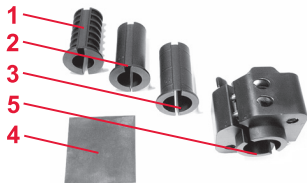

A kerékpár kerékmérete	26 / 28 coll
<b>Nyeregcső-átmérő</b> (ovális csöveknél nem használható)	<b>Ø 28 - 40 mm</b>
• Betét <b>1</b> Ø 28 mm	Ø 28 - 30 mm
• Betét <b>2</b> Ø 32 mm	Ø 31 - 34 mm
• Betét <b>3</b> Ø 36 mm	Ø 35 - 37 mm
• Betét nélkül	Ø 38 - 40 mm
• Gumibetét <b>4</b>	az átmérő pontos összehangolásához



**Minden közlekedő védelme érdekében**

- FIGYELEM! A kerékpáros gyermekülést és a tartót **5** kizárólag a gyártó változtathatja meg.
- FIGYELEM! A kerékpáros gyermekülés felszerelése miatt megváltozik kerékpárjának haladás közbeni viselkedése (egyensúly, kormányzás és fék). Ennek megfelelően kerékpározzon.

### Dětskou cyklosedačku můžete používat následovně:

Velikost ráfků kola	26"/28"
Průměr sedlové trubky (oválná nepřipadá v úvahu)	Ø 28 – 40 mm
Vložka 1 Ø 28 mm	Ø 28 – 30 mm
Vložka 2 Ø 32 mm	Ø 31 – 34 mm
Vložka 3 Ø 36 mm	Ø 35 – 37 mm
Bez vložky	Ø 38 - 40 mm
Gumová distanční vložka 4	pro přesné přizpůsobení průměru



#### Na ochranu všech účastníků silničního provozu

- **VAROVÁNÍ!** Změny na dětské cyklosedačce a držáku 5 smí provádět výhradně výrobce.
- **VAROVÁNÍ!** Osazením dětské cyklosedačky na kolo se mění jeho jízdní vlastnosti (rovnováha, řízení, brzdná dráha). Přizpůsobte tomu způsob jízdy.

### Bicyklovú detskú sedačku môžete používať nasledovne:

Veľkosť kolesa	26"/28"
Priemer sedadlovej rúrky (oválna nepřipadá do úvahy)	Ø 28 – 40 mm
Vkladacia časť 1 Ø 28 mm	Ø 28 – 30 mm
Vkladacia časť 2 Ø 32 mm	Ø 31 – 34 mm
Vkladacia časť 3 Ø 36 mm	Ø 35 – 37 mm
Bez vkladacej časti	Ø 38 - 40 mm
Gumená vložka 4	pre presné prispôsobenie priemeru



#### Na ochranu všetkých účastníkov cestnej premávky

- **VAROVANIE!** Zmeny na bicyklovej detskej sedačke a držiaku 5 smie vykonávať výhradne výrobca.
- **VAROVANIE!** Osadením bicyklovej detskej sedačky na bicykel sa menia jeho jazdné vlastnosti (rovnováha, riadenie, brzdná dráha). Prispôbte tomu spôsob jazdy.

- Soha ne szállítson két gyermeket egy kerékpáron. Ez jelentősen rontja annak haladás közbeni viselkedését.
- FIGYELEM! Soha ne rögzítsen csomagot a gyermekülésre. Csomag szállítására használjon első kerék fölötti csomagtartót vagy más hasonló eszközt.
- Ha gyermek nélkül kerékpározik, akkor is ellenőrizze, hogy fixen áll-e a gyermekülés és semmilyen eleme nem nyúlik be a kerékpár mozgó alkatrészei közé (pl. övek a küllők közé).
- Autó tetőcsomagtartóján történő szállításkor le kell szerelnie a gyermekülést a kerékpárról. A nagyon nagy légellenállás a kerékpár és a gyermekülés meghibásodásához vezethet, vagy akár balesetet is okozhat.

#### **Lopás elleni védelem érdekében**

- A kerékpáros gyermekülést védheti ellopás ellen. Húzzon át egy kerékpárzárat a gyermekülés fogantyú-lyukain, és biztosítsa az ülést a kerékpár vázán.



- Na jednom kole nikdy nepřeppravujte dvě děti, protože by se tím značně zhoršila jeho ovladatelnost.
- **VAROVÁNÍ!** Na dětskou sedačku nikdy nepřivazujte zavazadla, ale raději použijte přední nosič nebo podobné vybavení.
- Zkontrolujte, zda dětská sedačka řádně drží, zda žádné její části nejsou v kontaktu s pohyblivými částmi kola (např. poutací pásy s paprsky kola), a to i tehdy, když dítě nevezete.
- Při přepravě kola na střešním nosiči auta musí být dětská sedačka sejmuta. Dynamickým odporem vzduchu by mohlo dojít k poškození kola či sedačky nebo dokonce k dopravní nehodě.

### Ochrana proti krádeži

- Máte možnost chránit dětskou cyklosedačku proti krádeži. Stačí provléci lanko cyklozámku otvory v držadle sedačky a spojit ji tak s rámem kola.

- Na jednom bicykli nikdy neprepravujte dve deti, pretože by sa tým značne zhoršila jeho ovládateľnosť.
- **VAROVANIE!** Na detskú sedačku nikdy nepriväzujte batožiny, ale radšej použite predný nosič batožiny alebo podobné vybavenie.
- Skontrolujte, či detská sedačka riadne drží, či žiadne jej časti nie sú v kontakte s pohyblivými časťami bicykla (napr. pásy na pripútanie s ramenami kolesa), a to aj vtedy, keď dieťa neveziete.
- Pri preprave bicykla na strešnom nosiči auta musí byť detská sedačka zložená. Dynamickým odporom vzduchu by mohlo dôjsť k poškodeniu bicykla alebo sedačky alebo dokonca k dopravnej nehode.

### Ochrana proti krádeži

- Máte možnosť chrániť bicyklovú detskú sedačku proti krádeži. Stačí prevliecť lanko zámku na bicykel otvormi v držadle sedačky a spojiť ju tak s rámom bicykla.

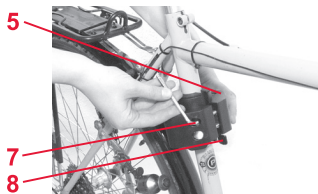
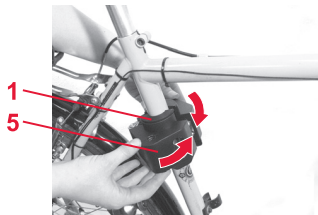
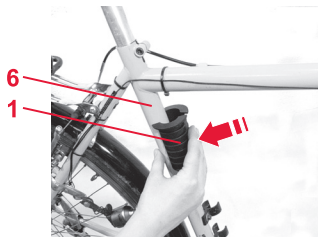

## 2.1 Felszerelés a kerékpárra

### Így tudja rögzíteni a tartót a nyeregcsövön

- ✧ Mérje meg a nyeregcső átmérőjét.
- ✧ Dugja rá a megfelelő betétet **1/2/3** a réssel hátrafelé a nyeregcsőre **6** (lásd 2.)  
**Tipp!** Közbeső méreteknél (pl. Ø 31 mm) kiegészítésként helyezze a gumibetétet **4** a nyeregcső **6** köré, hogy a lehető legpontosabban beállíthassa az átmérőt.

- ✧ Kattintsa rá a tartót **5** a betétre.

- ✧ Húzza meg - egyelőre csak gyengén - a csavarokat **7** egy (5-ös méretű) imbuszkulccsal, hogy még kissé eltolhassa a tartót **5**.

**Vigyázat!** Ügyeljen arra, hogy a csavarok **7** elől legyenek, a biztosító retesz **8** pedig alul legyen.

## 2.1 Montáž na kolo

### Nasazení držáku na sedlovou trubku:

- ☞ Změřte průměr sedlové trubky.
- ☞ Vhodnou vložku **1/2/3** nasuňte na sedlovou trubku rámu **6** (obr. 2) tak, aby otvor vložky směřoval dozadu.

**Tip!** V případě mezilehlé velikosti (kupř. 31 mm) také oviňte sedlovou trubku rámu **6** gumovou distanční vložkou **4** tak, aby byl rozdíl průměrů co nejmenší.

- ☞ Držák **5** navlékněte přes vložku.

- ☞ Šestihranným klíčem (velikost 5) lehce poutáhněte šrouby **7** tak, aby držák (5) stále ještě šlo poněkud pohybovat.

**Pozor!** Věnujte pozornost tomu, aby šrouby **7** zůstaly vpředu a pojistka **8** byla vespod.

## 2.1 Montáž na bicykel

### Nasadenie držiaka na sedlovú rúru:

- ☞ Zmerajte priemer sedlovej rúry.
- ☞ Vhodnú vkladaciu časť **1/2/3** nasuňte na sedlovú rúru rámu **6** (obr. 2) tak, aby otvor vkladacej časti smeroval dozadu.

**Tip!** V prípade medzi ľahlej veľkosti (napr. 31 mm) tiež oviňte sedlovú rúru rámu **6** gumenou vložkou **4** tak, aby bol rozdiel priemerov čo najmenší.

- ☞ Montážnu konzolu **5** navlečte cez vkladaciu časť.

- ☞ Šestihranným kľúčom č. 5 ľahko dotiahnite skrutky **7** tak, aby sa držiakom (5) stále ešte dalo trochu pohybovať.

**Pozor!** Venujte pozornosť tomu, aby skrutky **7** zostali vpredú a bezpečnostná zástrčka **8** bola na spodku.

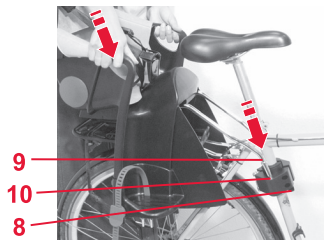

- ☞ Dugja bele a kerékpáros gyermekülés tartókengyelét **9** a rögzítőlyukakba **10** annyira, hogy rögzítődjön.

**Vigyázat!** Győződjön meg arról, hogy a biztosító retesz **8** a kengyel mindkét végébe bepattant-e.

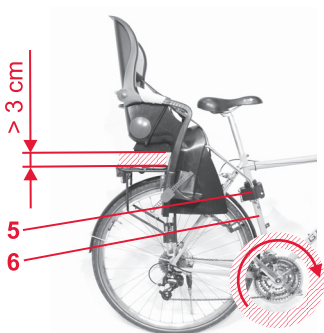

### Így állíthatja be helyesen a tartó **9** helyzetét a kerékpáron:

Tolja el a kerékpáros gyermekülést a nyeregcsövön **6** úgy, hogy...

- ☞ ... a csomagtartó és a gyermekülés között legalább 3 cm távolság maradjon,
- ☞ ... a sebességváltó és a fék bowdenjeit ne akadályozza,
- ☞ ... a kerékpáros gyermekülés ne legyen a pedálok és a lábak mozgástartományában.

- ✎ Přidržovací třmeny **9** dětské sedačky zasuňte do zajišťovacích otvorů **10** až dojde k zaklapnutí. **Pozor!** Dbejte na to, aby pojistka **8** zaklapla u obou třmenů.

#### Řádné polohové nastavení držáku **9** na kole:

Posouvejte dětskou sedačku po sedlové trubce **6** tak dlouho, až:

- ✎ bude vůle mezi nosičem zavazadel a sedačkou činit minimálně 3 cm.
- ✎ nebude překážet bowdenům brzd a přesmykačů.
- ✎ nebude překážet v cestě pedálům kola či nohám při šlapání.

- ✎ S využitím strmienkov **9** zasuňte detskú sedačku do otvorov **10**, až zaklapne. **Pozor!** Dbajte na to, aby sa bezpečnostná zástrčka **8** dostala do záberu s oboma strmienkami.

#### Riadne polohové nastavenie držiaka **9** na bicykli:

Posúvajte detskou sedačkou po sedlovej rúre **6** tak dlho, až:

- ✎ bude vôľa medzi nosičom batožiny a sedačkou minimálne 3 cm.
- ✎ nebude prekážať bowdenom bŕzd a prehadzovačiek.
- ✎ nebude v ceste pedálom bicykla alebo nohám pri šliapaní.

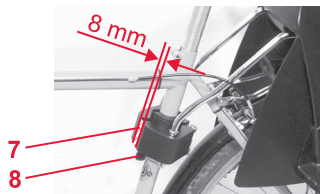
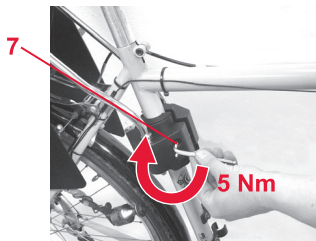

- ☞ Húzza meg ezután a tartó **5** csavarjait **7** (5-ös méretű) imbuszkulccsal 5 Nm nyomatékkal. **Vigyázat!** Soha ne húzza meg túl erősen a csavarokat **7**. Ilyenkor megsérülhet a nyeregcső **6**.

- ☞ Ellenőrizze a csavaroknál **7** lévő rést. A résnak 8 mm szélesnek kell lennie ahhoz, hogy a kengyel végei biztonságosan rögzülhessenek. **Tipp!** A gumibetéttel **4** kiegyenlítheti az átmérőkülönbséget.

- ✎ Nyní šestihranným klíčem (velikost 5) utáhněte šrouby **7** držáku **5** na moment 5 Nm.  
**Pozor!** Šrouby **7** zásadně nepřetahujte. Jinak by mohlo dojít k poškození sedlové trubky **6**.

- ✎ Zkontrolujte otvor na šroubovém spoji **7**. Musí činit 8 mm, aby do něho konce třmenů mohly bezpečně zapadnout.  
**Tip!** tak máte možnost upravit průměr pomocí gumové distanční vložky **4**.

- ✎ Teraz šesťhranným kľúčom 5 mm dotiahnite skrutky **7** držiaka **5** na moment 5 Nm.  
**Pozor!** Tieto skrutky **7** zásadne pevne nedoťahujte. Inak by mohlo dôjsť k poškodeniu sedlovej rúry **6**.

- ✎ Skontrolujte otvor na skrutkovom spoji **7**. Musí byť 8 mm, aby do neho strmienky mohli bezpečne zapadnúť.  
**Tip!** Aj tak máte možnosť upraviť priemer pomocou gumenej vložky **4**.

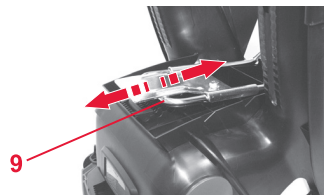
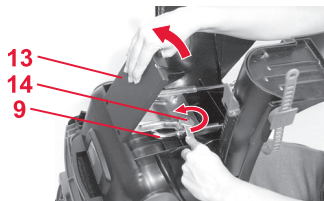
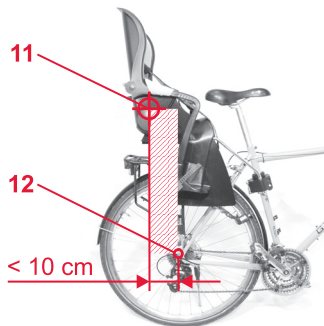

### Így állíthatja be a súlypontot:

- ✧ Ellenőrizze a kerékpáros gyermekülés súlypontját.  
Ügyeljen arra, hogy az ülésre nyomtatott célkereszt **11** ne legyen 10 cm-nél tovább a hátsó tengelytől **12**.
- ✧ Nyomja vissza a biztosító reteszt **8**, és húzza ki a kerékpáros gyermekülést a tartóból **5**.
- ✧ Nyissa ki a használati utasítás rekeszét **13**.
- ✧ Csavarja ki kb. 10 mm-rel a csavarokat **14** egy (13-as méretű) villáskulccsal.
- ✧ Most már eltolhatja a tartókengyelt **9**.
- ✧ Húzza meg a csavarokat nyomaték 10 Nm **14**.
- ✧ Ellenőrizze újból a súlypontot.



**Ustavení těžiště:**

- ✎ Zkontrolujte těžiště dětské cyklosedačky. Věnujte pozornost nitkovým křížům **11**: nesmějí být víc než 10 cm za zadní osou **12**.
- ✎ Vymáčkněte pojistku **8** a vytáhněte dětskou sedačku z držáku **5**.
  
- ✎ Otevřete schránku sloužící k uchovávání návodu na použití **13**.
- ✎ Rozvidleným klíčem (velikost 13 mm) vyšroubujte šrouby **14** zhruba o 10 mm.
  
- ✎ Nyní lze pohybovat přidržovacími třmeny **9**.
- ✎ Utáhněte šrouby utahovacím momentem 10 Nm **14**.
- ✎ Opět překontrolujte těžiště.

**Nastavenie ťažiska:**

- ✎ Skontrolujte ťažisko bicyklovej detskej sedačky. Venujte pozornosť nitkovým krížom **11**: nesmú byť viac než 10 cm za zadnou osou **12**.
- ✎ Vytlačte bezpečnostnú zástrčku **8** a vyťahnite detskú sedačku z držiaka **5**.
  
- ✎ Otvorte záklopku priehradky s návodom **13**.
- ✎ Vidlicovým kľúčom 13 mm vyskrutkujte skrutky **14** zhruba o 10 mm.
  
- ✎ Teraz je možné pohybovať strmienkami **9**.
- ✎ Skrutky dotiahnite na krútiaci moment 10 Nm **14**.
- ✎ Opäť prekontrolujte ťažisko.



**Ellenőrizze, hogy még mindig helyesen működik-e a kerékpáros gyermeküléssel felszerelt kerékpár minden eleme.**

### **3. A kerékpáros gyermekülés használata**



**Gyermeke biztonsága érdekében**

- Mindig kösse be a kerékpáros gyermekülésben ülő gyermekét.
- FIGYELEM! A kerékpáros gyermekülésben ülő gyermeke mindig maradjon a látókörében, ha leállítja a kerékpárt.
- Kiegészítésként védje gyermekét kerékpáros gyermek bukósisakkal is.
- Használjon nyeregugó-védőt, ha a kerékpár nyerge rugókkal rendelkezik. Különböző gyermeke ujjai becsípődhetnek. (Érdeklődjön a szakkereskedésekben.)
- Ügyeljen arra, hogy sem gyermeke, sem pedig ruhadarabjai ne kerüljenek a kerékpár mozgó alkatrészei közé. Mindig helyezze fel a lábpántokat. Ne hagyja szabadon lógni a lábpántokat, ruhadarabokat stb.



Zkontrolujte, zda všechny části jízdního kola řádně fungují i po namontování sedačky.

### 3. Způsob použití dětské cyklosedačky



#### Na ochranu vašeho dítěte

- Kdykoli dítě sedí v cyklosedačce, nezapomeňte je připoutat.
- **VAROVÁNÍ!** Nikdy nenechávejte dítě v sedačce na zaparkovaném kole bez dozoru.
- Dodatečně chraňte dítě cyklistickou přilbou, která představuje přídavnou ochranu.
- Je-li sedátko kola vybaveno pružinou, použijte na ni vhodný kryt, aby dítě nemohlo strčit do pružiny prsty (poradte se v prodejně).
- Věnujte pozornost tomu, aby dítě samotné ani části jeho oděvu nepřišly do kontaktu s pohyblivými částmi kola. Vždy použijte ochranné řemínky na nohy. Odstraňte všechny přečnívající řemínky, části oděvu...



Skontrolujte, či všetky časti bicykla riadne fungujú aj po namontovaní sedačky.

### 3. Spôsob použitia bicyklovej detskej sedačky



#### Na ochranu vášho dieťaťa

- Kedykoľvek dieťa sedí v bicyklovej detskej sedačke, nezabudnite ho pripútať.
- **VAROVANIE!** Nikdy nenechávajte dieťa v sedačke na zaparkovanom bicykli bez dozoru.
- Dbajte na to, aby vaše dieťa malo na hlave detskú cyklistickú prilbu, ktorá predstavuje prídavnú ochranu.
- Ak je detská sedačka vybavená sedlovými pružinami, použite na ne kryt, aby niektorá pružina nezachytila dieťaťu prsty (poradte sa v predajni).
- Venujte pozornosť tomu, aby dieťa samotné ani časti jeho odevu nepřišli do kontaktu s pohyblivými časťami bicykla. Vždy použite ochranné pásy na nohy. Odstráňte všetky prečnievajúce remienky, časti odevu...

- Védje gyermekét a hidegtől és az esőtől. Ügyeljen arra, hogy gyermekét melegebben öltöztesse fel, mint egy aktív kerékpározót.
- **Vigyázat!** A gyermekülés műanyag részei a napon felhevülhetnek. Gyermeke megégetheti magát velük. Védje gyermekét és a gyermekülést az erős napsütéstől.
- **Tipp!** A kétlábú kerékpárállvány stabilá teszi kerékpárját. Ez mindenképp gyermeke beültetését teszi könnyebbé. (Érdeklődjön a szakkereskedésekben.)

### 3.1 A vállövek beállítása

**A helyesen beállított vállövek optimális tartást biztosítanak gyermekének a kerékpáros gyermekülésben.**

A vállöveknek **15** a gyermek vállmagasságában vagy valamivel fölötte kell futniuk.

- Chraňte své dítě před chladem a deštěm. Pamatujte na to, že vám je vzhledem k námaze od šlapání tepleji než v klidu sedícímu dítěti.
- **Pozor!** Plastové části dětské bezpečnostní sedačky se mohou na slunci zahřát a vaše dítě od nich popálit. Chraňte své dítě a jeho sedačku před intenzivním slunečním zářením.
- **Tip!** Stojan na jízdní kolo se dvěma opěrami zvyšuje stabilitu vašeho kola. A také usnadňuje posazení dítěte do sedačky (poradte se v prodejně).

### 3.1 Úprava ramenních pásů

Správnou úpravou ramenních pásů zajistíte optimální bezpečnost dítěte v sedačce na kole.

Ramenní pásy **15** musí spočinout v úrovni ramen dítěte nebo o něco málo výše.

- Chráňte svoje dieťa pred chladom a dažďom. Pamätajte na to, že vám je vzhľadom na námahu od šliapania teplejšie než v pokoji sediacemu dieťaťu.
- **Pozor!** Plastové časti detskej bezpečnostnej sedačky sa môžu na slnku zahriať a vaše dieťa od nich popáliť. Chráňte svoje dieťa a jeho sedačku pred intenzívnym slnečným žiarením.
- **Tip!** Nohou ovládaný dvojité stojan zvyšuje stabilitu vášho bicykla. A tiež uľahčuje posadenie dieťaťa do sedačky (poradte sa v predajni).

### 3.1 Úprava pásov na plecía

Správnou úpravou pásov na plecía zaistíte optimálnu bezpečnosť dieťaťa v sedačke na bicykli.

Pásy na plecía **15** musia spočinúť v úrovni ramien dieťaťa alebo o niečo málo vyššie.



**A vállövek magasságát következőképp igazíthatja gyermeke testmagasságához:**

- ✧ Akassza ki a vállövek **15** hurkait az alsó övhasítékokból **16**.
- ✧ Akassza be a vállöveket **15** a felső övhasítékba **16**.

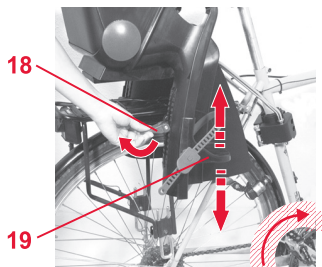

### 3.2 A lábtámaszok beállítása

- ✧ Billentse fölfelé a lábtámasz-állítót **18**.
- ✧ Tolja a lábtámaszokat **19** a megfelelő magasságba.
- ✧ Nyomja ismét lefelé a lábtámasz-állítót **18** a lábtámasz **19** biztosításához.

**Vigyázat!** Ügyeljen arra, hogy a lábtámaszok **19** ne legyenek a kerékpárpedálok és a lábak mozgástartományában..

**Výšku ramenních pásů nastavíte na velikost vašeho dítěte následujícím způsobem:**

- ✎ Vyhákněte smyčky ramenních pásů 15 ze spodních drážek v dolním páse 16.
- ✎ Ramenní pásy 15 zahákněte do horních drážek 16.

### 3.2 Nastavení opěrek na nohy

- ✎ Vytočte nahoru seřizovací prvek 18 opěrek na nohy.
- ✎ Posouváním nastavte opěrky nohou 19 do správné výšky.
- ✎ Stlačte seřizovací prvek 18 opěrky nohou zpátky dolů tak, aby se jím zajistily opěrky nohou 19. **Pozor!** Dejte pozor, aby se opěrky nohou 19 nedostaly do cesty pedálům kola ani vašim nohám při šlapání.

**Výšku pásov na plecia nastavíte na veľkosť vášho dieťaťa nasledujúcim spôsobom:**

- ✎ Zveste slučky ramenných pásov 15 z drážiek v dolnom páse 16.
- ✎ Pásy na plecia 15 zaveste do drážiek v dolnom páse 16.

### 3.2 Nastavenie opierok na nohy

- ✎ Vytočte nahor regulátor 18 opierok na nohy.
- ✎ Posúvaním nastavte opierky na nohy 19 do správnej výšky.
- ✎ Stlačte na nohy 18 opierky na nohy späť dole tak, aby sa ním zaistili opierky na nohy 19. **Pozor!** Dajte pozor, aby sa opierky na nohy 19 nedostali do cesty pedálom bicykla ani vašim nohám pri šliapaní.

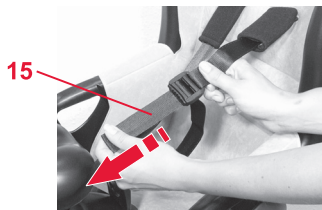
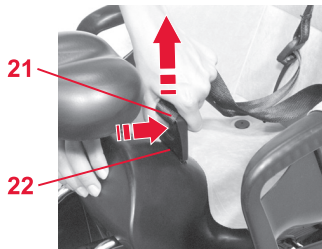
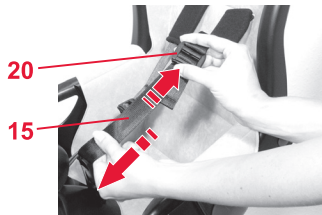

### 3.3 Gyermekbe becsatolása

- ✧ Lazítsa meg a vállöveget **15**. Ehhez nyomja meg az övállítókat **20** és tolja fölfelé őket.
  
- ✧ Nyomja meg a övcsaton **21** a nyomógombot, és húzza ki a csatot a rögzítőrésből **22**.
- ✧ Ültesse gyermekét a kerékpáros gyermekülésbe.
- ✧ Vezesse át a vállöveget **15** a gyermek vállai fölé.
- ✧ Dugja az övcsatot **21** a rögzítőrésbe **22**.
  
- ✧ A végeiknél húzva feszítse meg a vállöveget **15**.  
**Vigyázat!** Ügyeljen arra, hogy mindkét vállöv **15** feszes és egyenlő hosszú legyen.



### 3.3 Připoutání dítěte

- ✧ Povolte ramenní pásy **15**. Za tím účelem stiskněte seřizovací prvek pásů **20** a posuňte jej směrem nahoru.
- ✧ Stiskněte tlačítko na zámku pásů **21** a vytáhněte jej z upevňovací drážky **22**.
- ✧ Posad'te dítě do cyklosedačky.
- ✧ Ramenní pásy **15** navlečte dítěti přes ramena
- ✧ Zámek pásů **15** vsuňte do upevňovací drážky **22**.
- ✧ Tahem za konce utáhněte ramenní pásy **15**.  
**Pozor!** Dejte pozor na to, aby oba ramenní pásy **15** přiléhaly a byly stejně dlouhé.

### 3.3 Pripútanie dieťaťa

- ✧ Povolte pásy na plecía **15**. Za tým účelom stlačte regulátor pásov **20** a vlačte ich smerom nahor.
- ✧ Stlačte tlačidlo na zámku pásu **21** a vytiahnite ho z upevňovacej drážky **22**.
- ✧ Posad'te dieťa do detskej sedačky.
- ✧ Pásy na plecía **15** navlečte dieťaťu cez ramená.
- ✧ Zámok pásu **15** vsuňte do upevňovacej drážky **22**.
- ✧ Ťahom za konce dotiahnite pásy na plecía **15**.  
**Pozor!** Dajte pozor na to, aby oba pásy na plecía **15** priliehalí a boli rovnako dlhé.

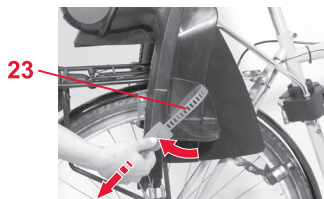

- ✧ Zárja össze a lábpántokat **23**, és a végeiknél húzva feszítse meg őket.
- Vigyázat!** Ügyeljen arra, hogy a lábpántok **23** menet közben mindig feszesen felfeküdjenek. (Sérülésveszély!)

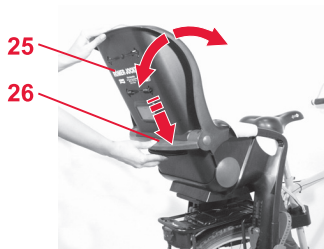

### 3.4 A háttámla beállítása

Így tudja az háttámlát **25** hátradönteni:

- ✧ Fogja meg a háttámlát **25** egy kézzel erősen.
- ✧ Nyomja lefelé a beállító fogantyút **26**.
- ✧ Döntse a háttámlát **25** előre vagy hátra, a kívánt helyzetbe.
- ✧ Ha elengedi a beállító fogantyút **26**, akkor a háttámla **25** bekattan.
- Vigyázat!** Győződjön meg arról, hogy a háttámla **25** mindkét oldalon bepattant-e.

✎ Zapněte pásy na nohy **23** a utáhněte je tahem za jejich konce.

**Pozor!** Dbejte na to, aby pásy na nohy **23** byly vždy za jízdy utažené. Jde o prevenci úrazů.

### 3.4 Nastavení opěrky zad

**Postup nastavení zádové opěrky 25 do sklopené polohy:**

- ✎ Jednou rukou pevně uchopte zádovou sedačku **25**.
- ✎ Stlačte dolů stavěcí rukojeť **26**.
- ✎ Posunutím zádové sedačky **25** dopředu či dozadu ji nastavte do požadované polohy.
- ✎ Ihned po uvolnění stavěcí rukojeti **26** zaklapne zádová opěrka **25** na místo.  
**Pozor!** Dbejte na to, aby zádová opěrka **25** zaklapla na obou stranách.

✎ Zapnite pásy na nohy **23** a dotiahnite ich ťahom za ich konce.

**Pozor!** Dbajte na to, aby pásy na nohy **23** boli vždy za jazdy dotiahnuté. Ide o prevenciu úrazov.

### 3.4 Nastavenie operadla

**Postup nastavenia operadla 25 do sklopenej polohy:**

- ✎ Jednou rukou pevně uchopte operadlo **25**.
- ✎ Stlačte dole rukoväť pre nastavenie **26**.
- ✎ Otočením operadla **25** dopredu alebo dozadu ju nastavte do požadovanej polohy.
- ✎ Ihneď po uvoľnení rukoväte pre nastavenie **26** zaklapne operadlo **25** na miesto.  
**Pozor!** Dbajte na to, aby operadlo **25** zaklaplo na oboch stranách.

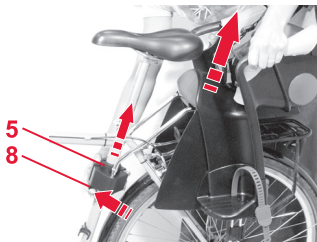

### 3.5 A kerékpáros gyermekülés levétele

A napi használat során a kerékpáron hagyhatja a tartót **5**. Egyszerűen csak vegye le a kerékpáros gyermekülést.

🔑 Nyomja vissza a biztosító reteszt **8**, és húzza ki a kerékpáros gyermekülést a tartóból **5**.

**Tipp!** Másik kerékpárra is felszerelhet egy kiegészítő tartót **5**. (Érdeklődjön a szakkereskedésekben.)

## 4. Minden utazás előtt



**Gyermeke biztonsága érdekében ellenőrizze, hogy...**

- a vállövek **15** és a lábpántok **23** feszesen felfekszenek-e,
- nem érnek-e bele testrészek vagy ruhadarabok a kerékpár vagy a gyermekülés mozgó alkatrészeibe (pl. fékekbe, küllőkbe, nyeregrugókba ...),
- nem sérülhet-e meg a kerékpáros gyermekülésben ülő gyermeke éles vagy hegyes alkatrészek (pl. kikapott kábelvégek) miatt,

### 3.5 Demontáž dětské sedačky z kola

Jezdíte-li bez dítěte, můžete montážní držák **5** nechat na kole. Jen sejměte dětskou sedačku.

- ↘ Stiskněte pojistku **8** a stáhněte dětskou sedačku z montážního držáku **5**.

**Tip!** Na další kolo si můžete také namontovat dodatečný držák/montážní konzolu **5** a tím můžete sedačku lehce používat na více kolech

## 4. Před každou jízdou

 **V zájmu bezpečnosti svého dítěte laskavě zkontrolujte, zda ...**

- jsou utaženy ramenní pásy **15** a pásy na nohy **23**.
- žádné části těla ani oděvu nemohou přijít do kontaktu s pohyblivými částmi kola nebo dětské sedačky (např. brzdami, paprsky kol, sedlovými pružinami...).
- se vaše dítě nemůže poranit o ostré či špičaté části (např. roztržené konce lanek).

### 3.5 Demontáž detskej sedačky z bicykla

Ak jazdíte bez dieťaťa, môžete držiak **5** nechať na bicykli. Len snímte detskú sedačku.

- ↘ Stlačte bezpečnostnú zástrčku **8** a stiahnite bicyklovú detskú sedačku z držiaka **5**.

**Tip!** Je tiež k dispozícii prídavný držiak **5**, ktorý môžete pripevniť k druhému bicyklu.

## 4. Pred každou jazdou

 **V záujme bezpečnosti svojho dieťaťa laskavo skontrolujte, či ...**

- sú dotiahnuté Pásy na plecia **15** a pásy na nohy **23**.
- žiadne časti tela ani odevu nemôžu prísť do kontaktu s pohyblivými časťami bicykla alebo detskej sedačky (napr. brzdami, spicami kolies, sedadlovými pružinami...).
- sa vaše dieťa nemôže poraniť o ostré alebo zahrotené časti (napr. rozstrapkané konce laniek)

- a tartókengyel **9** mindkét oldalon be van-e pattintva,
- meg van-e húzva minden csavar **7+14**,
- A kerékpáros gyermekülés a gyermekkel terhelve is elegendő távolságra van-e a csomagtartótól, ill. a hátsó keréktől.  
**Tipp!** Ha túl kicsi a távolság, akkor megfelelő gumi- vagy szivacselemmel kipárnázhatja a csomagtartót.
- **FIGYELEM!** Ha valamelyik alkatrésze megsérült, akkor nem szabad használni a kerékpáros gyermekülést.  
**Vigyázat!** Haladéktalanul cseréltesse a sérült alkatrészeket a szakkereskedővel.

## 5. Tisztítás

- A **huzatot** lehúzhatja és finom mosószerrel, 30 °C-on, kímélő programmal mosógépben kimoshatja. Kérjük, pontosan tartsa be a mosási etiketten feltüntetett mosási tájékoztatót. Ha 30 °C foknál melegebb vízzel mossa a huzatot, a huzatanyag színei kimosódhatnak. A huzatot ne centrifugálja és semmi esetre se szárítsa elektromos ruhaszárító gépben (különben

- jsou přidržovací třmeny **9** zaklapnuty na obou stranách.
- jsou utaženy veškeré šrouby **7+14**.
- je dostatečný odstup mezi dětskou cyklosedačkou a nosičem zavazadel, resp. zadním kolem, a to i když dítě sedí v sedačce.  
**Tip!** Je-li tento odstup příliš malý, můžete vypodlžit nosič zavazadel vhodným gumovým či pěnovým materiálem.
- **VAROVÁNÍ:** Dětskou cyklosedačku není dovoleno používat, je-li jakákoli její část poškozená.  
**Pozor!** Okamžitě si nechte ve specializované prodejně vyměnit všechny vadné díly.

## 5. Čištění

- **Potah** lze sejmout a vyprat v pračce. Použijte program pro jemné prádlo (30 °C) a slabý detergent. Dodržujte pokyny uvedené na štítku potahu. V případě praní při teplotě nad 30 °C může dojít k odbarvení potahu. Neodstřeďujte, neurychlujte sušení vložení do elektrické sušárny oděvů (může dojít k oddělení tkaniny od základu).

- držiak **9** zaklapol na oboch stranách
- sú dotiahnuté všetky skrutky **7+14**
- je dostatočná vôľa medzi detskou sedačkou a nosičom batožiny, resp. zadným kolesom, a to aj keď dieťa sedí v sedačke  
**Tip!** Ak je táto vôľa príliš malá, môžete podložiť nosič batožiny vhodným gumovým alebo penovým materiálom
- **VAROVANIE:** Detskú sedačku nie je dovolené používať, ak je akákoľvek jej diel poškodený.  
**Pozor!** Okamžite si nechajte v špecializovanej predajni vymeniť všetky chybné diely.

## 5. Čistenie

- **Pot'ah** je možné zložiť a vyprať v pračce. Použijete program pre jemnú bielizeň (30 °C) a slabý detergent. Dodržujte láskavo pokyny uvedené na pravej visačke pot'ahu. V prípade prania pri teplote nad 30 °C môže dôjsť k odfarbeniu pot'ahu. Neodstred'ujte, neurychl'ujte sušenie vložení do elektrickej

előfordulhat, hogy az anyag leválik a párnázatról).

- A **műanyagból készült alkatrészek** mosószeres oldattal lemoshatók. **Ne** használjon erős szereket (pl. oldószert).
- Az **öveket** langyos mosószeres oldattal moshatja le.

## 6. Hulladékként történő elhelyezés

**Kérjük, vegye figyelembe országa hulladékok elhelyezésére vonatkozó rendelkezéseit.**

A csomagolás hulladékként történő elhelyezése	
	Papírkonténer
Az alkotóelemek hulladékként történő elhelyezése	
Huzat	Háztartási hulladék, termikus felhasználás
Műanyag alkotóelemek	A jelölésnek megfelelően az arra kijelölt konténerekben
Fém alkatrészek	Fémkonténer
Övszalag	Poliészter-konténer



- K čištění **plastových dílů** použijte mýdlovou vodu. Nepoužívejte hrubé čisticí prostředky (např. rozpouštědla).
- **Popruhy** lze sejmout a vyprat ve vlažné mýdlové vodě.

## 6. Poznámky k likvidaci

Dodržujte předpisy pro likvidaci platné ve vaší zemi.

likvidace obalů	
	kontejner na papír
likvidace komponent	
potah	běžné odpady, tepelné využití
plastové díly	kontejner odpovídající štítku na dílu
kovové díly	kontejner na kovy
popruhy	kontejner na polyester.

- sušičky bielizne (môže dôjsť k oddeleniu tkaniny od základu).
- Na čistenie **plastových dielov** použite mýdlovú vodu. Nepoužívajte agresívne čistiace prostriedky (napr. rozpúšťadlá).
- **Popruhy** je možné zložiť a vyprať vo vlažnej mýdlovej vode.

## 6. Poznámky k likvidácii

Dodržujte laskavo predpisy pre likvidáciu platné vo vašej krajine.

likvidácia obalov	
	kontajner na papier
likvidácia komponentov	
poťah	bežné odpady, tepelné využitie
plastové diely	kontajner zodpovedajúci štítku na diele
kovové diely	kontajner na kovy
popruhy	kontajner na polyester

## 7. 2-éves garancia

Az autós/kerékpáros gyermekülés tekintetében gyártási és anyaghibákra 2 éves garanciát nyújtunk. A garancia időtartama a vásárlás napján kezdődik. A vásárlás igazolása céljából a garancia időtartama alatt kérjük, őrizze meg a kitöltött garanciajegyet, az Ön által aláírt átadási ellenőrző szelvényt, valamint a pénztárbizonylatot.

Reklamáció esetén a garanciajegyet a gyermeküléshez mellékelni kell. A garancianyújtás olyan autós/kerékpáros gyermekülésekre korlátozódik, melyek szakszerűen lettek kezelve, és melyek tiszta és rendes állapotban lettek visszaküldve.

### **A garancia nem terjed ki a következőkre:**

- természetes kopási jelenségek és túlzott igénybevétel által keletkező károk
- alkalmatlan vagy szakszerűtlen felhasználás által keletkezett károk

### **Garanciális eset, vagy nem?**

**Anyagok:** Valamennyi anyagunk magas követelményeknek tesz eleget az UV-sugárzással szembeni színtartósság vonatkozásában. Ennek

## 7. 2 roky záruka

Pro tuto dětskou auto a cyklosedačku poskytujeme 2 roky záruku na výrobní nebo materiálové chyby. Záruční doba začíná běžet dnem nákupu. K prokázání si po čas záruční doby, prosím, uschovejte vyplněnou záruční kartu, Vámi podepsaný předávací list a doklad o zaplacení.

Při reklamacích je nutné k dětské sedačce přiložit záruční list. Záruční opravy se vztahují na dětské autosedačky, se kterými se zacházelo odborně, a které budou vráceny v čistém a řádném stavu.

### Záruka se nevztahuje na:

- přirozené opotřebení a škody nadměrným namáháním
- škody vzniklé nevhodným nebo neodborným používáním

### Reklamáce nebo ne?

**Látky:** Všechny naše látky splňují vysoké požadavky s ohledem na barevnou stálost proti UV záření. Přesto všechny látky vyblednou, když jsou vystaveny UV záření. Přitom se nejedná o žádnou vadu materiálu, nýbrž o normální známky

## 7. 2-ročná záruka

Pre detské autosedačky/ bicyklové detské sedačky dávame 2-ročnú záruku na výrobné chyby a chyby materiálu. Záručná doba začína dňom kúpy sedačky. Ako dôkaz si uschovajte po celú dobu záruky vyplnený záručný list, Vami podpísané potvrdenie o prevzatí sedačky ako i pokladničný blok.

Pri reklamáciách sa musí priložiť k detskej sedačke záručný list. Záruka sa vzťahuje iba na detské autosedačky a detské sedačky na bicykle, ktoré boli odborne udržiavané a boli zaslané v čistom a poriadnom stave.

### Záruka sa nevzťahuje na:

- prirodzené opotrebovanie sedadla a škody, ktoré vznikli nadmerným namáhaním
- škody, ktoré vznikli nesprávnym a neodborným používaním sedačky

### Záručný prípad alebo nie?

**Látky:** Všetky naše látky spĺňajú vysoké požiadavky, pokiaľ ide o stálosť a odolnosť farieb voči UV-žiareniu. napriek tomu zblednú takmer

ellenére minden anyag kifakul, ha UV-sugárzásnak van kitéve. Itt nem anyaghibáról van szó, hanem rendes kopási jelenségről, melyekért garanciát nem vállalunk.

Garancia esetén kérjük, haladéktalanul forduljon szakkereskedőjéhez. Szakkereskedője tanácsokkal és tettekkel segítségére lesz. Reklamációs igények ügyintézése során termékspecifikus leírási kulcsokat alkalmazunk. Utalunk itt a kereskedőnél megtalálható „Általános üzleti feltételek”-re.

### **Alkalmazás, ápolás, karbantartás**

A autós/kerékpáros gyermekülést a használati utasításnak megfelelően kell kezelni. Nyomatékkal utalunk arra, hogy csak eredeti tartozékok ill. pótalkatrészek alkalmazhatók.

opotřebením, za které se nepřebírá žádná záruka. V případě reklamace se neprodleně obraťte na svého specializovaného prodejce, který Vám pomůže slovem i skutkem.. Bude Vám k dispozici radou i činem. Při zpracovávání reklamačních nároků se uplatňují odpisové sazby, specifické pro výrobek. Zde odkazujeme na Všeobecné obchodní podmínky, které jsou k dispozici u prodejce.

### **Použití, péče a údržba**

S dětskou auto a cyklosedačkou se musí zacházet podle návodu k použití. Výslovně upozorňujeme na to, že se smí používat pouze originální příslušenství, případně náhradní díly.

všetky látky, ak sú dlhodobo vystavené UV-žiareniu. Pritom sa nejedná o žiadnu chybu materiálu, ale o normálne opotrebovanie látok, na ktoré sa záruka nevzťahuje.

V záručnom prípade sa obráťte prosím bezodkladne na Vášho špecializovaného predajcu. Ten Vám určite poradí a pomôže. Pri spracovaní nárokov na reklamáciu sa používajú odpisové sadzby zodpovedajúce výrobku. Tu poukazujeme na Všeobecné obchodné podmienky vyložené u predajcu.

### **Použitie, starostlivosť a údržba**

S detskými autosedačkami/ bicyklovými detskými sedačkami sa musí zaobchádzať podľa návodu na použitie. Dôrazne upozorňujeme na to, že sa smie používať len originálne príslušenstvo príp. náhradné diely.



## 8. Garanciajegy / átadási ellenőrző szelvény

Név:

---

Cím:

---

Írányítószám:

---

Hely:

---

Telefon (körzetszámmal):

---

E-Mail:

---

---

Autós/kerékpáros  
gyermekülés:

---

Cikkszám:

---

Anyagszín (mintázat):

---

Tartozék:

---



**Garanciajegy / átadási ellenőrző szelvény:****1. Teljesség** ellenőrizve / rendben**2. Működésvizsgálat**

- az ülés állítószerkezete

 ellenőrizve / rendben

- övbeállítás

 ellenőrizve / rendben**3. sértetlenség**

- ülés vizsgálata

 ellenőrizve / rendben

- anyagok vizsgálata

 ellenőrizve / rendben

- műanyag alkatrészek vizsgálata

 ellenőrizve / rendben Az autós/kerékpáros gyermekülést megvizsgáltam, és meggyőződtem arról, hogy az ülés maradéktalanul átadásra került, és valamennyi funkció rendben működik. Vásárlás előtt elegendő információt kaptam a termékről és funkcióiról, és tudomásul vettem az ápolási és karbantartási utasításokat.

Vásárlás időpontja:

---

Vevő (aláírás):

---

Kereskedő:

---

Kereskedő bélyegzője



## 8. Záruční karta / předávací šek

Jméno:

---

Adresa:

---

Poštovní směrovací číslo:

---

Místo:

---

Telefon (s předvolbou):

---

E-mail:

---

---

Dětská auto a  
cyklosedačka:

---

Číslo výrobku:

---

Barva látky (vzor):

---

Příslušenství:

---

**Předávací šek:****1. Kompletnost** zkontrolováno / v pořádku**2. Funkční zkouška**

- Přestavovací mechanismus sedačky

 zkontrolováno / v pořádku

- Seřízení postroje

 zkontrolováno / v pořádku**3. Neporušenost**

- zkontrolovat sedačku

 zkontrolováno / v pořádku

- zkontrolovat látkové díly

 zkontrolováno / v pořádku

- zkontrolovat plastové díly

 zkontrolováno / v pořádku Dětskou autosedačku jsem si zkontroloval(a) a ujistil(a) se, že sedačka byla předána v úplném stavu, a že všechny funkce kompletně fungují. Před nákupem jsem obdržel dostatek informací o výrobku a jeho funkcích, a vzal jsem na vědomí návod na péči a údržbu.

Datum nákupu:

---

Kupující (podpis):

---

Prodejce:

---

Razítko prodejce

## 8. Záručný list / Potvrdenie o prevzatí

Meno:

---

Adresa:

---

PSČ:

---

Miesto:

---

Telefón (s predvoľbou):

---

E-Mail:

---

---

Autosedačka/bicyklová  
detská sedačka:

---

Číslo výrobu:

---

Látka-farba (Dessin):

---

Príslušenstvo:

---

**Potvrdenie o prevzatí:****1. Kompletnosť** skontrolované/v poriadku**2. Funkčná skúška**

- prestavovací mechanizmus sedačky

 skontrolované/v poriadku

- prestavovanie pásov

 skontrolované/v poriadku**3. Poškodenia**

- kontrola sedadla

 skontrolované/v poriadku

- kontrola látky

 skontrolované/v poriadku

- kontrola dielov z umelej hmoty

 skontrolované/v poriadku Skontroloval a presvedčil som sa, že detská autosedačka/ sedačka na bicykel mi bola kompletne odovzdaná a všetky funkcie kompletne fungujú. Pred kúpou som dostal dostatočné množstvo informácií o výrobku a jeho funkciách a pochopil som návod na jeho starostlivosť a údržbu.

Dátum kúpy: \_\_\_\_\_

Kupujúci (podpis): \_\_\_\_\_

Predajca: \_\_\_\_\_

Razítko predajcu

# JOCKEY Relax



## Istruzioni per l'uso

Siamo lieti che il nostro **JOCKEY Relax** possa accompagnare in modo sicuro il vostro bambino durante un nuovo periodo della sua vita.

Per garantire una corretta protezione del vostro bambino, **JOCKEY Relax** deve necessariamente essere montato e utilizzato come descritto nelle presenti istruzioni.

In caso di ulteriori domande in merito all'utilizzo, non esitate a contattarci.

BRITAX RÖMER  
Kindersicherheit GmbH  
Britax Excelsior Ltd.

## Brugsvejledning

Tak for valget af vores **JOCKEY Relax** til denne nye, vigtige periode i Deres barns liv.

For at yde optimal beskyttelse er det vigtigt, at **JOCKEY Relax** monteres og anvendes præcist som beskrevet i denne vejledning.

De er altid velkommen til at kontakte os, hvis De har spørgsmål.

BRITAX RÖMER  
Kindersicherheit GmbH  
Britax Excelsior Ltd.

## Gebruiksaanwijzing

Gefeliciteerd met de aankoop van de **JOCKEY Relax**: de juiste keuze om uw kind veilig door een nieuwe levensfase te begeleiden.

De **JOCKEY Relax** moet voor een juiste bescherming van uw kind precies zo worden gebruikt en ingebouwd als in deze gebruiksaanwijzing beschreven.

Als u nog vragen hebt over het gebruik, neem dan contact met ons op.

BRITAX RÖMER  
Kindersicherheit GmbH  
Britax Excelsior Ltd.

**Indice**

<b>CAUTELA!</b> .....	<b>5</b>
<b>1. Idoneità</b> .....	<b>9</b>
<b>2. L'utilizzo alla bicicletta</b> .....	<b>11</b>
2.1 Montaggio alla bicicletta .....	17
<b>3. Uso del vostro seggiolino da bicicletta</b> .....	<b>25</b>
3.1 Adattamento delle cinture spalle .....	27
3.2 Adattamento dei poggiatesta .....	29
3.3 Allacciamento del vostro bambino .....	31
3.4 Regolazione dello schienale .....	33
3.5 Rimozione del seggiolino da bicicletta .....	35
<b>4. Prima di ogni viaggio</b> .....	<b>35</b>
<b>5. Pulizia</b> .....	<b>37</b>
<b>6. Avvertenze per lo smaltimento</b> .....	<b>39</b>
<b>7. Garanzia di 2 anni</b> .....	<b>41</b>
<b>8. Cartolina di garanzia/ricevuta del controllo alla consegna</b> .....	<b>46</b>

## Indhold

<b>ADVARSEL!</b> .....	<b>6</b>
<b>1. Egnethed</b> .....	<b>10</b>
<b>2. Anvendelse på cyklen</b> .....	<b>12</b>
2.1 Montering på cyklen .....	18
<b>3. Sådan bruges cykelstolen</b> .....	<b>26</b>
3.1 Indstilling af skulderselerne .....	28
3.2 Indstilling af fodstøtterne .....	30
3.3 Fastspænding af barnet .....	32
3.4 Indstilling af ryglænet .....	34
3.5 Sådan tages cykelstolen af .....	36
<b>4. Før kørsel</b> .....	<b>36</b>
<b>5. Rengøring</b> .....	<b>38</b>
<b>6. Affaldsdeponering</b> .....	<b>40</b>
<b>7. 2 års garanti</b> .....	<b>42</b>
<b>8. Garantikort / udleveringskontrol</b> .....	<b>48</b>

## Inhoud

<b>WAARSCHUWING!</b> .....	<b>6</b>
<b>1. Geschiktheid</b> .....	<b>10</b>
<b>2. Gebruik op de fiets</b> .....	<b>12</b>
2.1 Montage op de fiets .....	18
<b>3. Gebruik van het fietskinderzitje</b> .....	<b>26</b>
3.1 De schoudergordels afstellen .....	28
3.2 De voetsteunen afstellen .....	30
3.3 De gordel bij uw kind omdoen .....	32
3.4 Instellen van de rugleuning .....	34
3.5 Verwijderen van het fietskinderzitje .....	36
<b>4. Voor elke rit</b> .....	<b>36</b>
<b>5. Reiniging</b> .....	<b>38</b>
<b>6. Instructies voor de afvoer</b> .....	<b>40</b>
<b>7. 2 jaar garantie</b> .....	<b>42</b>
<b>8. Garantiekaart/overdrachtscontrole</b> .....	<b>50</b>



**CAUTELA!**

- Allacciate sempre il vostro bambino nel seggiolino da bicicletta.
- Non lasciate il bambino mai incustodito nel seggiolino da bicicletta quando posteggiate la bicicletta.
- Proteggete il vostro bambino con un casco da bicicletta per bambini.
- Fate attenzione che il bambino e parti dei vestiti non finiscano nei componenti mobili della bicicletta. Usate sempre i centurini dei piedi.
- Controllate il corretto funzionamento di tutti i componenti alla bicicletta con seggiolino montato.
- L'installazione del seggiolino da bicicletta modifica il comportamento di guida della vostra bicicletta (equilibrio, sterzata e frenatura). Adattate la vostra guida convenientemente alla situazione.
- Non fissate mai dei bagagli nel seggiolino.
- Controllate che, anche durante la guida senza bambino, il seggiolino sia installato saldamente e che niente possa entrare nei componenti mobili della bicicletta

**ADVARSEL!**

- Spænd altid barnet fast i cykelstolen.
- Lad aldrig barnet sidde i cykelstolen uden opsyn, når De stiller cyklen fra Dem.
- Beskyt endvidere barnet med en børne-cykelhjelm.
- Sørg for, at hverken barnet eller beklædningsdele kan komme ind i cyklens bevægelige dele. Spænd altid fodbåndene. Sæt løsthængende bånd og beklædningsdele på plads....
- Kontrollér, at alle cyklens dele fungerer rigtigt, når cykelstolen er monteret.
- Når cykelstolen monteres, ændres cyklens køreegenskaber (balance, styring og bremser) Måden at køre på skal derfor ændres tilsvarende.
- Fastgør aldrig bagage på barnestolen.
- Selv om De kører uden barn, skal det kontrolleres, at barnestolen sidder fast, og at der ikke kan komme dele ind i de bevægelige cykeldele.
- Ved transport på bilens tagbagagebærer skal barnestolen tages af cyklen.

**WAARSCHUWING!**

- Doe altijd de gordel om bij uw kind, als deze in het fietskinderzitje zit.
- Houd uw kind in het fietskinderzitje constant in het oog wanneer u uw fiets stalt.
- Bescherm uw kind bovendien met een kinder-fietshelm.
- Let erop dat noch uw kind, noch kledingstukken in de bewegende delen van de fiets terecht kunnen komen. Maak altijd de voetriempjes vast om de voeten van het kind. Stop loshangende bandjes, kledingstukken en dergelijke weg.
- Controleer of alle onderdelen van de fiets ook bij een gemonteerd fietskinderzitje nog goed functioneren.
- Door het monteren van het fietskinderzitje verandert het rijgedrag van uw fiets (evenwicht, sturing en remmen). Pas uw fietsgedrag overeenkomstig aan.
- Bevestig nooit bagage aan het kinderzitje.
- Controleer ook wanneer u zonder kind fietst of het kinderzitje vastzit en er geen onderdelen van in de bewegende delen van de fiets terecht kunnen komen.

- Dovete rimuovere il seggiolino dalla bicicletta se volete trasportare la bicicletta sul portabagagli da tetto.

**Per la sicurezza del vostro bambino verificate che...**

- le cinture spalle e i centurini dei piedi siano tesi.
- che il vostro bambino non riporta lesioni da componenti affilati o appuntiti (ad es. estremità dei cavi sfilacciate).
- la staffa di fissaggio sia bloccato su entrambi i lati.
- tutte le viti siano strette.
- il seggiolino da bicicletta anche con il bambino dentro abbia abbastanza distanza dal portapacchi o dalla ruota posteriore.
- Non potete utilizzare il seggiolino da bicicletta se dovesse essere danneggiato un solo pezzo.

**Se for en sikkerheds skyld efter, at...**

- skulderselerne og fodbåndene sidder stramt.
- barnet i cykelstolen ikke kan komme til skade på skarpe eller spidse dele (f.eks. flossede kabelender).
- bøjlen er gået i hak i begge sider.
- alle skruer er skruet fast.
- cykelstolen også har tilstrækkelig afstand til bagagebærer eller baghjul, når barnet sidder i stolen.
- Cykelstolen må ikke anvendes, hvis nogle af delene er beskadigede.

- Bij het vervoeren van de fiets op een imperiaal moet het kinderzitje van de fiets worden gehaald.

**Controleer voor de veiligheid van uw kind of...**

- de schoudergordels en de voetriemen gespannen zijn.
- uw kind zich in het fietskinderzitje niet kan bezeren aan scherpe of puntige onderdelen (bijv. gerafelde kabeluiteinden).
- de bevestigingsbeugel aan beide zijden op zijn plaats is geklikt.
- alle schroeven zijn aangedraaid.
- het fietskinderzitje ook met het kind erin nog voldoende afstand heeft tot de bagagedrager of het achterwiel.
- Het fietskinderzitje mag niet worden gebruikt wanneer enig onderdeel ervan beschadigd is.

## 1. Idoneità

Attenetevi alle disposizioni legali del vostro paese.

Britax / RÖMER Seggiolino da bicicletta	Collaudo a norma EN* 14344:2004
	Peso corporeo
<b>JOCKEY Relax</b>	9 -22 kg

\*EN = Normativa europea

- Indioendentemente dal peso minimo, attenetevi a quanto segue:  
Il vostro bambino è capace di rimanere seduto autonomamente per viaggiare in un seggiolino da bicicletta.
- Controllate di tanto in tanto che il vostro bambino non superi il limite di peso.
- I bambini sotto i 7 anni possono essere trasportati su biciclette da persone oltre i 16 anni.

## 1. Egnethed

Vær opmærksom på de lovmæssige forskrifter i Deres land.

Britax / RÖMER Cykelstol	Afprøvet i henhold til EN* 14344:2004
	Kropsvægt
<b>JOCKEY Relax</b>	9 - 22 kg

\*EN = europæisk norm

- Vær opmærksom på følgende uanset mindstevægten:  
Deres barn skal kunne sidde selv for at kunne køre i cykelstol.
- Kontroller med jævne mellemrum, at barnet stadig vejer mindre end den øverste vægtgrænse.
- Børn under 7 år må kun transporteres på cyklen af personen, som er over 16 år.

## 1. Geschiktheid

Houd u aan de in uw land geldende wettelijke voorschriften.

Britax / RÖMER Fietskinderzitje	Controle conform EN* 14344:2004
	Lichaamsgewicht
<b>JOCKEY Relax</b>	9 - 22 kg

\*EN = Europese norm

- Houd naast het minimumgewicht rekening met het volgende:  
Uw kind moet goed zelfstandig kunnen zitten om in een fietskinderzitje geplaatst te mogen worden.
- Controleer af en toe of uw kind nog voldoet aan de maximale gewichtsgrens.
- Kinderen onder de 7 jaar mogen alleen op de fiets worden vervoerd door personen die ouder zijn dan 16.

## 2. L'utilizzo alla bicicletta



L'utilizzo di questo seggiolino da bicicletta **non** è possibile ...

- se la bicicletta non è progettata per un tale carico supplementare.  
Chiedete consiglio al produttore di bicicletta.
- se il diametro del tubo della sella è più piccolo di 28 mm.
- se il diametro del tubo della sella è più grande di 40 mm.
- se il tubo della sella ha una forma ovale.
- se il seggiolino da bicicletta montato pende in avanti.  
Altrimenti il vostro bambino scivolerebbe dalla superficie di seduta. Controllate la posizione che dipende dall'angolo del tubo della sella di vostra bicicletta.
- se il portapacchi è più largo di 150 mm.
- al reggisella.

## 2. Anvendelse på cyklen



Det er **ikke** muligt at anvende denne cykelstol...

- hvis Deres cykel ikke er konstrueret til denne ekstra belastning.  
Spørg cykelfabrikanten til råds.
- hvis sadelrørets diameter er mindre end 28 mm.
- hvis sadelrørets diameter er større end 40 mm.
- hvis sadelrøret er ovalt.
- hvis den monterede cykelstol hælder fremad.  
Hvis det er tilfældet, kan barnet glide ned af sædet. Kontroller stillingen, som er afhængig af cykel-sadelrørets vinkel.
- hvis bagagebæreren er bredere end 150 mm.
- ved sadelstøtten.

## 2. Gebruik op de fiets



Dit fietskinderzitje kan **niet** worden gebruikt...

- als uw fiets niet geschikt is voor een dergelijke extra belasting.  
Vraag uw fietsenmaker hierbij om advies.
- wanneer de doorsnede van uw zadelbuis kleiner is dan 28 mm.
- wanneer de doorsnede van uw zadelbuis groter is dan 40 mm.
- wanneer uw zadelbuis ovaal is.
- wanneer het gemonteerde fietskinderzitje naar voren hangt.  
Uw kind kan dan van de zitting glijden.  
Controleer de positionering, die afhankelijk is van de zadelbuishoek van uw fiets.
- wanneer de bagagedrager breder is dan 150 mm.
- aan de zadelsteun.



**Potete utilizzare il seggiolino da bicicletta come riportato di seguito:**

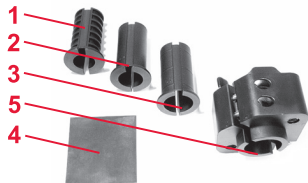

Dimensioni ruota della bicicletta	26" / 28" pollici
<b>Diametro del tubo della sella</b> (non possibile con tubi a forma ovale)	Ø 28 - 40 mm
• Componente di inserimento <b>1</b> Ø 28 mm	Ø 28 -30 mm
• Componente di inserimento <b>2</b> Ø 32 mm	Ø 31 -34 mm
• Componente di inserimento <b>3</b> Ø 36 mm	Ø 35 -37 mm
• senza componente di inserimento	Ø 38 - 40 mm
• Gomma da inserire <b>4</b>	per adattare perfettamente il diametro



**Per la protezione di tutti gli utenti della strada**

- CAUTELA! Le modifiche al seggiolino da bicicletta e al supporto **5** possono essere apportate esclusivamente dal produttore.

## Sådan bruges cykelstolen:

Cyklens hjulstørrelse	26" / 28" tommer
<b>Sadelrørets diameter</b> (ikke muligt ved ovale rør)	Ø 28 - 40 mm
• Indsatsdel <b>1</b> Ø 28 mm	Ø 28 - 30 mm
• Indsatsdel <b>2</b> Ø 32 mm	Ø 31 - 34 mm
• Indsatsdel <b>3</b> Ø 36 mm	Ø 35 - 37 mm
• uden indsatsdel	Ø 38 - 40 mm
• Indsatsgummi <b>4</b>	til nøjagtig tilpasning af diametere

**For alle trafikanters sikkerhed**

- ADVARSEL! Cykelstolen og holderen **5** må udelukkende ændres af producenten.
- ADVARSEL! Når cykelstolen monteres, ændres cyklens køreegenskaber (balance, styring og bremses). Måden at køre på skal derfor ændres tilsvarende.

## Het fietskinderzitje kan als volgt worden gebruikt:

Wieldiameter van de fiets	26" / 28"
<b>Diameter zadelbuis</b> (niet mogelijk bij ovale zadelbuizen)	Ø 28 - 40 mm
• Inlegdeel <b>1</b> Ø 28 mm	Ø 28 - 30 mm
• Inlegdeel <b>2</b> Ø 32 mm	Ø 31 - 34 mm
• Inlegdeel <b>3</b> Ø 36 mm	Ø 35 - 37 mm
• zonder inlegdeel	Ø 38 - 40 mm
• Inlegrubber <b>4</b>	voor het precies aanpassen van de diameter

**Ter bescherming van alle verkeersdeelnemers**

- WAARSCHUWING! Wijzigingen aan het fietskinderzitje en de bevestiging **5** mogen alleen door de fabrikant worden uitgevoerd.
- WAARSCHUWING! Door het monteren van het fietskinderzitje verandert het rijgedrag van uw fiets (evenwicht, sturing en remmen). Pas uw fietsgedrag overeenkomstig aan.

- CAUTELA! L'installazione del seggiolino da bicicletta modifica il comportamento di guida della vostra bicicletta (equilibrio, sterzata e frenatura). Adattate la vostra guida convenientemente alla situazione.
- Non portate mai due bambini sulla bicicletta. Ciò pregiudica notevolmente il comportamento di guida.
- CAUTELA! Non fissate mai dei bagagli nel seggiolino. Per trasportare i bagagli usate un portapacchi anteriore o simile.
- Controllate che, anche durante la guida senza bambino, il seggiolino sia installato saldamente e che niente possa entrare nei componenti mobili della bicicletta (ad es. le cinture nei raggi della ruota).
- Dovete rimuovere il seggiolino dalla bicicletta se volete trasportare la bicicletta sul portabagagli da tetto. La resistenza aerodinamica molto alta potrebbe causare danni alla bicicletta e al seggiolino e persino degli incidenti.

#### **Per la protezione antifurto**

- Così potete proteggere il seggiolino da bicicletta da furti. Passate il cavo antifurto nei fori di presa del seggiolino e fissarlo al telaio della bicicletta.

- Der må aldrig transporteres to børn på en cykel. Det nedsætter reaktions- og kørselsforhold betydeligt.
- ADVARSEL! Fastgør aldrig bagage på barnestolen. Bagage skal transporteres på en bagagebærer til forhjulet eller lignende.
- Selv om De kører uden barn, skal det kontrolleres, at barnestolen sidder fast, og at der ikke kan komme dele ind i de bevægelige cykeldele (f.eks. seler i egerne)
- Ved transport på bilens tagbagagebærer skal barnestolen tages af cyklen. Den meget høje luftmodstand kan skade både cyklen og barnestolen og i sidste ende forårsage ulykker.

### Beskyttelse mod tyveri

- Sådan kan barnestolen sikres mod tyveri. Træk en cykellås gennem bærehullerne på barnestolen, og lås den fast på cykelstellet.

- Er mogen nooit twee kinderen op één fiets worden vervoerd. Dit heeft aanzienlijke invloed op het fietsgedrag.
- WAARSCHUWING! Bevestig nooit bagage aan het kinderzitje. Gebruik voor het vervoeren van bagage bijvoorbeeld een bagagedrager op de voorzijde van de fiets.
- Controleer ook wanneer u zonder kind fietst of het kinderzitje vastzit en er geen onderdelen van in de bewegende delen van de fiets terecht kunnen komen (bijv. gordels tussen de spaken)
- Bij het vervoeren van de fiets op een imperiaal moet het kinderzitje van de fiets worden gehaald. De zeer hoge luchtweerstand kan leiden tot schade aan de fiets en het kinderzitje, en mogelijk zelfs ongevallen veroorzaken.

### Diefstalbeveiliging

- U kunt het fietskinderzitje tegen diefstal beveiligen. Haal een fietsslot door de handgreepgaten van het kinderzitje en maak deze vast aan het fietsframe.

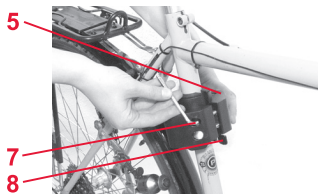
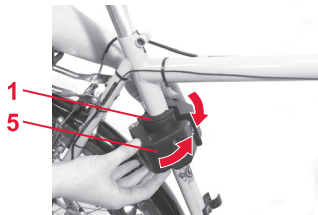

## 2.1 Montaggio alla bicicletta

Così fissate il supporto al tubo della sella:

- ✧ Misurate il diametro del tubo della sella.
- ✧ Inserite il componente di inserimento **1/2/3**, con fessura posteriore, sul tubo della sella **6** (ved. 2.)  
**Consiglio!** In caso di dimensioni intermedie (ad es. Ø 31 mm) mettete anche la gomma **4** intorno al tubo **6**, per adattare il più possibile il diametro.

- ✧ Piegate il supporto **5** intorno al componente di inserimento.

- ✧ Stringete le viti **7** con una chiave per viti ad esagono cavo (misura 5) solo leggermente, per poter spostare ancora un pò il supporto **5**.  
**Attenzione!** Fate attenzione che il raccordo a vite **7** sia davanti e il blocco di sicurezza **8** sotto.

## 2.1 Montering på cyklen

### Sådan fastgøres beslaget på sadelrøret:

- ✎ Mål sadelrørets diameter.
- ✎ Sæt en indsatsdel i med den rigtige størrelse **1/2/3** med åbningen bagud på sadelrøret **6** (se 2.)  
**Tip!** Ved mellemstørrelserne (f.eks. Ø 31 mm) kan der endvidere lægges indsatsgummi **4** omkring sadelrøret **6**, så diameteren tilpasses så nøjagtigt som muligt.

- ✎ Klap beslaget **5** omkring indsatsdelen.

- ✎ Spænd i første omgang kun skruerne **7** let med en unbraconøgle (størrelse 5). Beslaget **5** skal kunne flyttes lidt endnu.  
**Forsigtig!** Sørg for, at forskruningen **7** sidder foran, og at sikringslåsen **8** vender nedad.

## 2.1 Montage op de fiets

### Zo maakt u de bevestiging aan de zadelbuis vast:

- ✎ Meet de diameter van de zadelbuis.
- ✎ Zet het juiste inlegdeel **1/2/3** met de spleet naar achteren over de zadelbuis **6** (zie 2.)  
**Tip!** Plaats bij een tussenmaat (bijv. Ø 31 mm) nog een inlegrubber **4** om de zadelbuis **6**, om de diameter zo precies mogelijk aan te passen.

- ✎ Klap de bevestiging **5** om het inlegdeel.

- ✎ Draai de schroeven **7** met een inbussleutel (maat 5) lichtjes aan. Zo kunt u de bevestiging **5** nog een beetje verschuiven.  
**Voorzichtig!** Let erop dat de schroefbevestiging **7** zich aan de voorkant bevindt en de bevestigingsgrendel **8** aan de onderzijde.

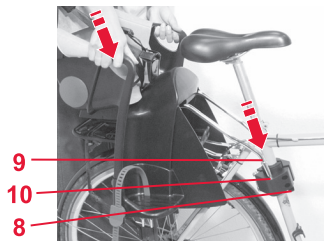

- ✎ Inserite il seggiolino da bicicletta con le staffe di fissaggio **9** nei fori di arresto **10** finché si blocca. **Attenzione!** Assicuratevi che il blocco di sicurezza **8** sia bloccato in entrambe le estremità delle staffe.

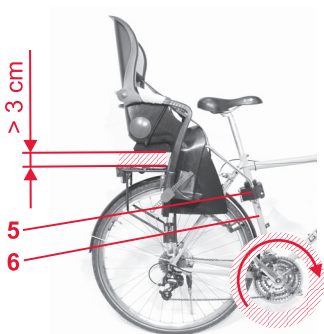

### Così posizionate correttamente il supporto **9** alla bicicletta:

Spostate il seggiolino da bicicletta al tubo della sella **6** in modo che...

- ✎ ... tra portapacchi e seggiolino resti una distanza di almeno 3 cm,
- ✎ ... i cavi di comando e i cavi dei freni non siano ostacolati,
- ✎ ... il seggiolino da bicicletta non si trovi nell'area di movimento dei pedali e delle gambe.

- 🔗 Sæt cykelstolen med bøjlen **9** i hullerne **10**, indtil den går i hak.  
**Forsigtig!** Sørg for, at sikringslåsen **8** går i hak i begge bøjleender.

### Sådan placeres beslaget **9** rigtigt på cyklen:

Flyt cykelstolen frem og tilbage på sadelrøret **6**, så

- 🔗 ... der mindst er en afstand på 3 cm mellem bagagebæreren og barnestolen.
- 🔗 ... gear- og bremsefunktionerne ikke forstyrres,
- 🔗 ... cykelstolen ikke generer området for ben og pedaler.

- 🔗 Steek het fietskinderzitje met de bevestigingsbeugels **9** in de klikgaten **10** tot deze vastklikt.  
**Voorzichtig!** Controleer of de bevestigingsgrendel **8** over beide beugeluiteinden is geklikt.

### Zo plaatst u de bevestiging **9** op de juiste manier op de fiets:

Verschuif het fietskinderzitje langs de zadelbuis **6** tot...

- 🔗 ... er tussen de bagagedrager en het kinderzitje minimaal 3 cm afstand overblijft.
- 🔗 ... de versnellings- en remleidingen niet beklemd zitten,
- 🔗 ... het fietskinderzitje zich niet binnen het trapbereik van de fietspedalen en de benen bevindt.



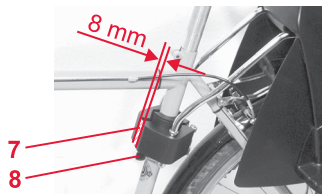

- ✎ Stringete adesso le viti **7** del supporto **5** con una chiave per viti ad esagono cavo (misura 5) con una coppia di serraggio di 5 Nm.

**Attenzione!** Non stringete le viti **7** mai troppo forte. Altrimenti si potrebbe danneggiare il tubo della sella **6**.

- ✎ Controllare la fessura al raccordo a vite **7**. Essa deve essere almeno di 8 mm affinché le estremità delle staffe possano scattare bene in posizione.

**Consiglio!** È possibile adattare il diametro inserendo la gomma **4**.

- ✎ Stram nu skruerne **7** til beslaget **5** med et drejningsmoment på 5 Nm med en unbraconøgle (størrelse 5).

**Forsigtig!** Stram aldrig skruerne **7** for meget. Ellers kan sadelrøret **6** beskadiges.

- ✎ Kontrollér åbningen ved forskruningen **7**. Den skal være 8 mm, så bøjlernes ender kan gå i hak og sidde sikkert.

**Tip!** Med indsatsgummiet **4** kan diameteren tilpasses.

- ✎ Draai nu de schroeven **7** van de bevestiging **5** met een inbussleutel (maat 5) aan met een aanhaalmoment van 5 Nm.

**Voorzichtig!** Draai de schroeven **7** nooit te vast aan. Anders kunt u de zadelbuis **6** beschadigen.

- ✎ Controleer de spleet bij de schroefbevestiging **7**. Deze moet 8 mm groot zijn zodat de beugeleinden goed op hun plaats klikken.

**Tip!** Met het inlegrubber **4** kunt u de diameter nog aanpassen.

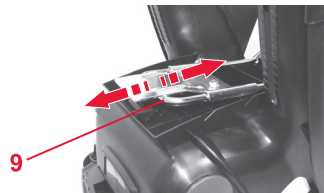
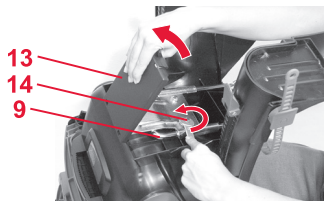
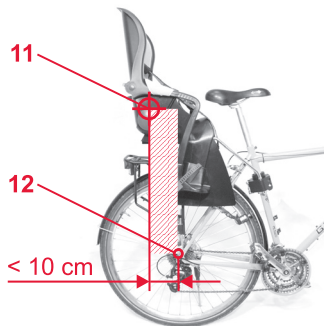

### In questo modo potete regolare il baricentro.

- ✧ Controllate il baricentro del seggiolino da bicicletta.  
Fate attenzione che la croce di collimazione stampata **11** si trovi non più di 10 cm dietro l'asse posteriore **12**.
- ✧ Premete il blocco di sicurezza **8** indietro ed estraete il seggiolino da bicicletta dal supporto **5**.
- ✧ aprite il coperchio del vano contenente le istruzioni **13**.
- ✧ Svitare le viti **14** con una chiave a bocca (misura 13) circa 10 mm.
- ✧ Adesso potete spostare la staffa di fissaggio **9**.
- ✧ Stringere le viti **14** con una coppia di serraggio pari a 10 Nm.
- ✧ Controllate nuovamente il baricentro.

**Sådan indstilles tyngdepunktet:**

- ✎ Kontrollér cykelstolens tyngdepunkt.  
Sørg for, at det påtrykte kryds **11** ikke sidder mere end 10 cm bag bagaksen **12**.
- ✎ Tryk sikringslåsen **8** tilbage, og tag cykelstolen ud af beslaget **5**.
  
- ✎ Åbn klappen til rummet **13**.
- ✎ Skru skruerne **14** ca. 10 mm ud med en gaffelnøgle (størrelse 13).
  
- ✎ Nu kan bøjlen **9** flyttes.
- ✎ Stram skruerne **14** med et drejningsmoment på 10 Nm.
- ✎ Kontrollér tyngdepunktet igen.

**Zo stelt u het zwaartepunt in:**

- ✎ Controleer het zwaartepunt van het fietskinderzitje.  
Zorg ervoor dat het op het zijte afgebeelde draadkruis **11** niet meer dan 10 cm achter de achteras **12** ligt.
- ✎ Duw de bevestigingsgrendel **8** naar achteren en trek het fietskinderzitje uit de bevestiging **5**.
  
- ✎ Open de klep van het vak voor de gebruiksaanwijzing **13**.
- ✎ Draai de schroeven **14** met een steeksleutel (maat 13) circa 10 mm naar buiten.
  
- ✎ Nu kunt u de bevestigingsbeugel **9** verschuiven.
- ✎ Draai de schroeven **14** vast met een draaimoment van 10 Nm.
- ✎ Controleer het zwaartepunt opnieuw.



**Controllate il corretto funzionamento di tutti i componenti alla bicicletta con seggiolino montato.**

### **3. Uso del vostro seggiolino da bicicletta**



**Per la protezione del vostro bambino**

- Allacciate sempre il vostro bambino nel seggiolino da bicicletta.
- CAUTELA! Non lasciate il bambino mai incustodito nel seggiolino da bicicletta quando posteggiate la bicicletta.
- Proteggete il vostro bambino con un casco da bicicletta per bambini.
- Utilizzate un coprimolla se la vostra sella di bicicletta è dotata di molle, poiché il bambino potrebbe infilarvi le dita e schiacciarsele. (Chiedete nei negozi specializzati)
- Fate attenzione che il bambino e parti dei vestiti non finiscano nei componenti mobili della



**Kontrollér, at alle cyklens dele fungerer rigtigt, når cykelstolen er monteret.**

### 3. Sådan bruges cykelstolen



#### Beskyt barnet

- Spænd altid barnet fast i cykelstolen.
- ADVARSEL! Lad aldrig barnet sidde i cykelstolen uden opsyn, når De stiller cyklen fra Dem.
- Beskyt endvidere barnet med en børne-cykelhjelm.
- Brug en sadelfjedersikring, hvis cyklens sadel har sadelfjedre. Ellers kan barnet få fingrene i klemme i dem. (Spørg hos cykelhandleren)
- Sørg for, at hverken barnet eller beklædningsdele kan komme ind i cyklens bevægelige dele. Spænd altid fodbåndene. Sæt løsthængende bånd og beklædningsdele på plads....



**Controleer of alle onderdelen van de fiets ook bij een gemonteerd fietskinderzitje nog goed functioneren.**

### 3. Gebruik van het fietskinderzitje



#### Ter bescherming van uw kind

- Doe altijd de gordel om bij uw kind, als deze in het fietskinderzitje zit.
- WAARSCHUWING! Houd uw kind in het fietskinderzitje constant in het oog wanneer u uw fiets stalt.
- Bescherm uw kind bovendien met een kinder-fietshelm.
- Gebruik een zadelveerbeschermer wanneer uw fietszadel een zadelveer heeft. Anders kunnen de vingers van uw kind ertussen beklemd raken. (Vraag hiernaar bij de vakhandel)
- Let erop dat noch uw kind, noch kledingstukken in de bewegende delen van de fiets terecht kunnen komen. Maak altijd de voetriempjes vast om de voeten van het kind. Stop loshangende bandjes, kledingstukken en dergelijke weg.

bicicletta. Usate sempre i centurini dei piedi.  
Sistemare fasce, vestiti pendenti ...

- Proteggete il vostro bambino dal freddo e dalla pioggia. Ricordatevi di vestire il bambino più caldo di chi guida la bicicletta.
- **Attenzione!** Le parti in plastica del seggiolino si surriscaldano, se esposte al sole. In caso di contatto, il bambino può scottarsi. Proteggete il vostro bambino e il seggiolino da bicicletta da radiazioni solari intense.
- **Consiglio!** Un doppio cavaletto garantisce un'elevata stabilità della bicicletta. Ciò facilita soprattutto la sistemazione del bambino nel seggiolino. (Chiedete nei negozi specializzati)

### 3.1 Adattamento delle cinture spalle

**Le cinture spalle correttamente adattate forniscono al vostro bambino un sostegno sicuro nel seggiolino da bicicletta.**

Le cinture spalle **15** devono scorrere all'altezza delle spalle del bambino o leggermente più in alto.

- Beskyt barnet mod kulde og regn. Tænk på, at barnet skal klædes varmere på end den aktive cyklist.
- **Forsigtig!** Stolens plastdele opvarmes, når solen skinner på dem. Pas på, at barnet ikke brænder sig. Beskyt barnet og stolen mod voldsom solpåvirkning.
- **Tip!** En cykelfod med 2 ben gør cyklen mere stabil. Det gør det lettere at sætte barnet i stolen og at tage det ud. (Spørg hos cykelhandleren)

### 3.1 Indstilling af skulderselerne

Korrekt indstillede skulderseler giver barnet den optimale støtte i cykelstolen.

Skulderselerne **15** skal løbe i barnets skulderhøjde eller lidt over.

- Bescherm uw kind tegen kou en regen. Kleed uw kind warmer aan dan een actieve fietser.
- **Voorzichtig!** De kunststofdelen van het kinderzitje worden heet in de zon. Uw kind kan zich hieraan verbranden. Bescherm uw kind en het kinderzitje tegen sterke zonnestralen.
- **Tip!** Met een tweepotige fietsstandaard staat uw fiets stabiel. Het vergemakkelijkt vooral het plaatsen van uw kind in het zitje. (Vraag hiernaar bij de vakhandel)

### 3.1 De schoudergordels afstellen

Juist afgestelde schoudergordels zorgen voor een optimale ondersteuning van uw kind in het fietskinderzitje.

De schoudergordels **15** moeten op schouderhoogte van het kind of iets daarboven lopen.





**Potete adattare l'altezza delle cinture spalle alle dimensioni del vostro bambino come riportato di seguito:**

- ✧ Sganciate gli ochielli della cintura **15** dai passanti della cintura **16**.
- ✧ Agganciate le cinture spalle **15** nei passanti della cintura superiori **16**.

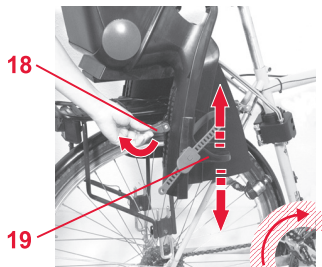

### 3.2 Adattamento dei poggiapiedi

- ✧ Spostate in alto il regolatore dei poggiapiedi **18**.
- ✧ Spostate i poggiapiedi **19** alla giusta altezza.
- ✧ Premete verso il basso il regolatore dei poggiapiedi **18** per assicurare il poggiapiedi **19**. **Attenzione!** Fate attenzione che i poggiapiedi **19** non si trovino nell'area di movimento dei pedali e delle gambe.

### Skulderselernes højde indstilles efter barnets størrelse på følgende måde:

- ✎ Tag skulderselernes stropper **15** ud af de nederste seleåbninger **16**.
- ✎ Sæt skulderselerne **15** ind i de øverste seleåbninger **16** igen.

### 3.2 Indstilling af fodstøtterne

- ✎ Drej fodstøtte-indstillingen **18** op.
- ✎ Stil fodstøtterne **19** på den rigtige højde.
- ✎ Tryk fodstøtte-indstillingen **18** ned igen, så fodstøtten **19** sidder fast.  
**Forsigtig!** Sørg for, at fodstøtterne **19** ikke sidder i det område, hvor pedalerne og benene kører rundt rundt.

### De hoogte van de schoudergordels kan als volgt aan de lichaamsgrootte van het kind worden aangepast:

- ✎ Haal de lussen van de schoudergordels **15** uit de onderste gordelsleuven **16**.
- ✎ Voer de schoudergordels **15** door de bovenste gordelsleuven **16**.

### 3.2 De voetsteunen afstellen

- ✎ Zwenk de voetsteunverstelling **18** naar boven.
- ✎ Schuif de voetsteunen **19** op de juiste hoogte.
- ✎ Duw de voetsteunverstelling **18** weer omlaag om de voetsteunen **19** vast te zetten.  
**Voorzichtig!** Let erop dat de voetsteunen **19** zich niet in het trapbereik van de fietspedalen en benen bevinden.

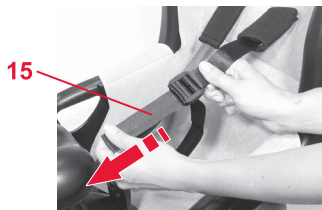
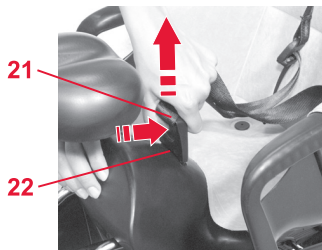
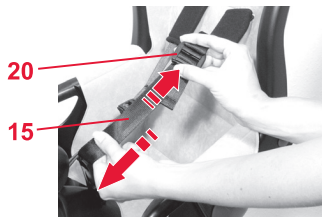

### 3.3 Allacciamento del vostro bambino

- ✧ Allentate le cinture spalle **15**. Premete il regolatore cintura **20** e spostatelo in alto.
- ✧ Premete sul pulsante alla chiusura della cintura **21** e estraete la cintura dalla fessura di fissaggio **22**.
- ✧ Collocate il bambino nel seggiolino da bicicletta.
- ✧ Fate passare le cinture spalle **15** sulle spalle del vostro bambino.
- ✧ Inserite la chiusura della cintura **21** nella fessura di fissaggio **22**.
- ✧ Tendete le cinture spalle **15** tirando le estremità. **Attenzione!** Fate attenzione che entrambe le cinture spalle **15** siano tese ed abbiano la stessa lunghezza.

### 3.3 Fastspænding af barnet

- ✎ Løsn skulderselerne **15**. Tryk på seleindstillingen **20**, og skub den opad.
  
- ✎ Tryk på trykknappen på selens lås **21**, og tag den ud af åbningen **22** til fastgøring.
- ✎ Sæt barnet i cykelstolen.
- ✎ Læg skulderselerne **15** over barnets skuldre.
- ✎ Sæt selens lås **21** ind i åbningen **22** til fastgøring.
  
- ✎ Stram skulderselerne **15** ved at trække i enderne.  
**Forsigtig!** Sørg for, at begge skulderseler **15** er stramme og lige lange.

### 3.3 De gordel bij uw kind omdoen

- ✎ Maak de schoudergordels **15** wat losser. Druk hiervoor op de gordelverstelling **20** en schuif deze naar boven.
  
- ✎ Druk op de drukknop op het slot van de gordel **21** en trek deze uit de bevestigings sleuf **22**.
- ✎ Plaats uw kind in het fietskinderzitje.
- ✎ Leid de schoudergordels **15** over de schouders van uw kind.
- ✎ Steek het slot van de gordel **21** in de bevestigings sleuf **22**.
  
- ✎ Trek de schoudergordels **15** aan door aan de uiteinden te trekken.  
**Voorzichtig!** Let erop dat beide schoudergordels **15** goed gespannen en even lang zijn.

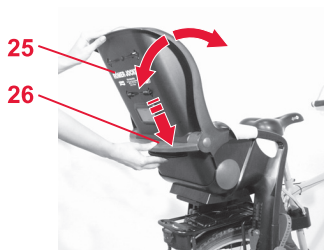
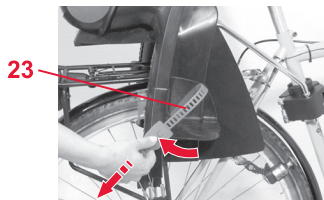

- ✎ Chiudete i centurini dei piedi **23** e tirate alle estremità per tenderli  
**Attenzione!** Fate attenzione che i centurini dei piedi **23** siano sempre tesi durante il viaggio.  
 (Pericolo di lesioni)

### 3.4 Regolazione dello schienale

Potete inclinare all'indietro lo schienale **25** come riportato di seguito:

- ✎ Tenete fermo lo schienale **25** sempre con una mano.
- ✎ Premete verso il basso l'impugnatura di regolazione **26**.
- ✎ Spostate lo schienale **25** in avanti o indietro fino a raggiungere la posizione desiderata.
- ✎ Non appena rilasciate l'impugnatura di regolazione **26**, lo schienale si blocca **25**.  
**Attenzione!** Assicuratevi che lo schienale **25** sia bloccato su entrambi i lati.

- 🔗 Luk fodbåndene **23**, og træk i enderne for at stramme dem  
**Forsigtig!** Sørg for, at fodbåndene **23** altid sidder stramt under kørslen. (Fare for at komme til skade)

### 3.4 Indstilling af ryglænet

#### Sådan vippes ryglænet **25** tilbage:

- 🔗 Hold fast i ryglænet **25** med den ene hånd.
- 🔗 Tryk indstillingsgrebet **26** nedad.
- 🔗 Drej ryglænet **25** frem eller tilbage til den ønskede stilling.
- 🔗 Så snart indstillingsgrebet **26** slippes, går ryglænet **25** i hak.  
**Forsigtig!** Sørg for, at ryglænet **25** går i hak på begge sider.

- 🔗 Sluit de voetriempjes **23** en trek aan de uiteinden om ze aan te spannen  
**Voorzichtig!** Zorg dat de voetriemen **23** tijdens de rit altijd aangespannen zijn. (Letselgevaar)

### 3.4 Instellen van de rugleuning

#### Zo kantelt u de rugleuning **25** naar achteren:

- 🔗 Houd de rugleuning **25** met één hand vast.
- 🔗 Duw de instelhendel **26** omlaag.
- 🔗 Kantel de rugleuning **25** naar voren of naar achteren tot de gewenste stand.
- 🔗 Zodra u de verstelknop **26** loslaat, klikt de rugleuning **25** vast.  
**Voorzichtig!** Controleer of de rugleuning **25** aan beide zijden op zijn plaats is geklikt.

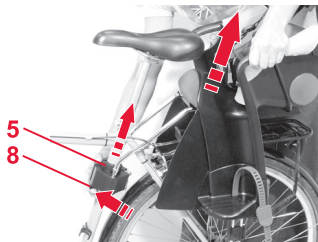

### 3.5 Rimozione del seggiolino da bicicletta

Nell'uso quotidiano è possibile lasciare il supporto **5** montato sulla bicicletta. È sufficiente estrarre solo il seggiolino da bicicletta.

- ✎ Premete il blocco di sicurezza **8** indietro ed estraete il seggiolino da bicicletta dal supporto **5**.

**Consiglio!** Potete applicare un supporto **5** supplementare ad un'altra bicicletta. (Chiedete nei negozi specializzati)

## 4. Prima di ogni viaggio



**Per la sicurezza del vostro bambino verificate che...**

- le cinture spalle **15** e i centurini dei piedi **23** siano tesi.
- i parti del corpo e dei vestiti non possano entrare nei componenti mobili della bicicletta o del seggiolino (ad es. freni, raggi, molle della sella...).
- che il vostro bambino non riporta lesioni da componenti affilati o appuntiti (ad es. estremità dei cavi sfilacciate).

### 3.5 Sådan tages cykelstolen af

Ved dagligt brug kan beslaget **5** blive siddende på cyklen. Tag bare cykelstolen af.

🔓 Tryk sikringslåsen **8** tilbage, og tag cykelstolen ud af beslaget **5**.

**Tip!** De kan også anbringe et ekstra beslag **5** på en anden cykel. (Spørg hos cykelhandleren)

## 4. Før kørsel



**Se for en sikkerheds skyld efter, at...**

- skulderselerne **15** og fodbåndene **23** sidder stramt.
- der ikke kan komme legems- eller beklædningsdele ind i cyklens bevægelige dele eller i stolen (f.eks. bremses, eger, sadelfjedre...).
- barnet i cykelstolen ikke kan komme til skade på skarpe eller spidse dele (f.eks. flossede kabelender).

### 3.5 Verwijderen van het fietskinderzitje

Bij dagelijks gebruik kunt u de bevestiging **5** op de fiets laten zitten. Verwijder eenvoudig alleen het fietskinderzitje.

🔓 Duw de bevestigingsgrendel **8** naar achteren en trek het fietskinderzitje uit de bevestiging **5**.

**Tip!** U kunt ook een extra bevestiging **5** monteren op een tweede fiets. (Vraag hiernaar bij de vakhandel)

## 4. Voor elke rit



**Controleer voor de veiligheid van uw kind of...**

- de schoudergordels **15** en de voetriemen **23** gespannen zijn.
- er geen lichaamsdelen of kledingstukken in de bewegende delen van de fiets of het kinderzitje terecht kunnen komen (bijv. remmen, spaken, zadelveren...).
- uw kind zich in het fietskinderzitje niet kan bezeren aan scherpe of puntige onderdelen (bijv. gerafelde kabeluiteinden).



- la staffa di fissaggio **9** sia bloccato su entrambi i lati.
- tutte le viti **7+14** siano strette.
- il seggiolino da bicicletta anche con il bambino dentro abbia abbastanza distanza dal portapacchi o dalla ruota posteriore.  
**Consiglio!** Se la distanza non è sufficiente, potete imbottire il portapacchi con un pezzo di gomma o di materiale espanso.
- CAUTELA! Non potete utilizzare il seggiolino da bicicletta se dovesse essere danneggiato un solo pezzo.  
**Attenzione!** Fate sostituire tutti i pezzi danneggiati dal vostro rivenditore specializzato.

## 5. Pulizia

- Potete rimuovere il **rivestimento** e lavarlo in lavatrice a 30° C con un detersivo e un programma per capi delicati. Attenetevi esattamente alle istruzioni di lavaggio presenti sull'etichetta del rivestimento. Se lavate a più di 30° C, è possibile che il tessuto del rivestimento si scolorisca. Non centrifugate il rivestimento e in alcun caso asciugatelo nell'asciugatrice elettrica (il tessuto può staccarsi dall'imbottitura)

- bøjlen **9** er gået i hak i begge sider.
- alle skruer **7+14** er skruet fast.
- cykelstolen også har tilstrækkelig afstand til bagagebærer eller baghjul, når barnet sidder i stolen.  
**Tip!** Hvis afstanden er for lille, kan bagagebæreren polstres med en gummi- eller skumplastdel.
- **ADVARSEL!** Cykelstolen må ikke anvendes, hvis nogle af delene er beskadigede.  
**Forsigtig!** Lad omgående alle defekte dele udskifte hos cykelhandleren.

## 5. Rengøring

- **Betrækket** kan aftages til vask. Vaskes ved 30° C i vaskemaskinen (finvask). Følg vaskeanvisningerne i betrækket. Hvis betrækket vaskes ved varmere temperaturer, kan farverne løbe ud. Betrækket må ikke centrifugeres, og det må under ingen omstændigheder tørres i tørretumbleren (stoffet løsner sig fra puden).

- de bevestigingsbeugel **9** aan beide zijden op zijn plaats is geklikt.
- alle schroeven **7+14** zijn aangedraaid.
- het fietskinderzitje ook met het kind erin nog voldoende afstand heeft tot de bagagedrager of het achterwiel.  
**Tip!** Wanneer de afstand te klein is, kunt u de bagagedrager met een op maat gemaakt stuk rubber of schuimrubber bekleden.
- **WAARSCHUWING!** Het fietskinderzitje mag niet worden gebruikt wanneer enig onderdeel ervan beschadigd is.  
**Voorzichtig!** Laat alle defecte onderdelen direct door uw vakhandelaar vervangen.

## 5. Reiniging

- De **bekleding** kan worden verwijderd en in de wasmachine worden gewassen met een fijnwasprogramma op 30°C en een fijnwasmiddel. Houd u aan de wasvoorschriften op het label van de bekleding. Als de bekleding op meer dan 30 °C wordt gewassen, verkleurt de stof mogelijk. De bekleding mag niet worden gecentrifugeerd of in een elektrische wasdroger worden gedroogd (hierdoor kan de stof van de vulling losraken).

- Potete lavare le **parti in plastica** con una soluzione acqua e sapone. **Non utilizzate** detergenti aggressivi (ad es. solventi).
- Potete lavare la **cintura** con una soluzione tiepida di acqua e sapone.

## 6. Avvertenze per lo smaltimento

**Attenetevi alle disposizioni del vostro paese in materia di smaltimento.**

Smaltimento dell'imballaggio	
	Container per cartone
Smaltimento delle singole parti	
Rivestimento	Rifiuti non riciclabili, riciclaggio termico
Parti in plastica	in base al contrassegno riportato sui container previsti a tale scopo
Parti in metallo	Container per metalli
Nastro della cintura	Container per poliestere

- **Barnestolens** plastdele tørres af med sæbevand. **Undgå** brug af stærke rengøringsmidler (f.eks. opløsningsmidler).
- **Selerne** kan tørres af med lunkent sæbevand.

## 6. Affaldsdeponering

Vær opmærksom på de nationale og lokale forskrifter omkring deponering af affaldsprodukter.

Deponering af emballagen	
	Container til pap
Deponering af enkeltdele	
Betræk	Restaffald, termisk forarbejdning
Plastdele	I containere i henhold til mærkningen
Metaldele	Container til metal
Selebånd	Container til polyester

- De **kunststoffdelen** kunnen met een zeepoplossing worden gereinigd. Gebruik **geen** bijtende middelen (als oplosmiddelen).
- De **gordels** kunnen met een lauwwarme zeepoplossing worden gereinigd. losgemaakt.

## 6. Instructies voor de afvoer

Houd u aan de in uw land geldende afvoervoorschriften.

Afvoer van de verpakking	
	Bij het oud papier
Afvoer van de afzonderlijke delen	
Bekleding	Huisvuil, thermische verwerking
Kunststoffdelen	Overeenkomstig de aanduiding op het deel in de daarvoor bestemde container
Metalen delen	Container voor metaal
Gordels	Container voor polyester

## 7. Garanzia di 2 anni

Per questo seggiolino da auto/bicicletta, la garanzia è di 2 anni per i difetti di fabbricazione o relativi al materiale. La garanzia decorre dal giorno dell'acquisto. Come prova, conservate, per tutta la durata del periodo di garanzia, la cartolina di garanzia compilata, la ricevuta del controllo alla consegna, da voi controfirmata, e lo scontrino d'acquisto.

In caso di reclami, allegare il tagliando di garanzia al seggiolino. La garanzia è limitata ai seggiolini da auto/bicicletta, utilizzati in modo conforme e restituiti puliti ed in ordine.

### La garanzia non copre:

- le normali tracce d'usura e i danni causati da una sollecitazione eccessiva,
- i danni causati da un utilizzo non idoneo e non conforme.

## 7. 2 års garanti

Barnestole til bilen/cyklen: Der ydes 2 års garanti på fabrikations- eller materialefejl. Garantiperioden begynder den dag, hvor produktet købes. De bedes opbevare det udfyldte garantikort, det af dem underskrevne udleveringsbevis samt købskvitteringen i hele garantiperioden.

I forbindelse med evt. reklamationer skal garantibeviset vedlægges barnestolen. Garanti ydes kun, hvis barnestolen er blevet behandlet med den fornødne omhu og returneres i ren og god stand.

### Garantien dækker ikke:

- naturlig slitage samt skader, der er opstået som følge af for voldsom belastning.
- Skader, der er opstået fordi barnestolen er blevet behandlet forkert eller anvendes i strid med det egentlige formål.

## 7. 2 jaar garantie

Wij geven 2 jaar garantie op fabricage- en materiaalfouten in deze auto-/fietskinderzitjes. De garantieperiode gaat in op de datum van aankoop. Bewaar om aanspraak op de garantie te kunnen maken de ingevulde garantiekaart, de door u ondertekende overdrachtscontrole en het aankoopbewijs gedurende de gehele garantieperiode.

Bij het indienen van een garantieclaim dient het garantiebewijs met het kinderzitje te worden meegestuurd. De garantie is alleen van toepassing op auto-/fietskinderzitjes waar juist mee is omgegaan en die schoon en juist worden teruggezonden.

### Uitgesloten van garantie zijn:

- normale tekenen van slijtage en schade ten gevolge van overmatige belasting
- schade ten gevolge van onbedoeld of onjuist gebruik

**Caso coperto da garanzia?**

**Materiale:** tutti i nostri materiali soddisfano elevati requisiti relativamente alla resistenza dei colori ai raggi UV. Tuttavia, tutti i tessuti sbiadiscono se vengono esposti ai raggi UV. A tale riguardo non si tratta in alcun caso di un difetto del materiale, ma di un normale fenomeno di usura, che non è coperto da garanzia.

In caso di diritto di garanzia, rivolgetevi immediatamente al vostro rivenditore specializzato, che vi assisterà con consigli e fatti concreti. Nel disbrigo dei casi in garanzia vengono applicate le detrazioni specifiche del prodotto. A tale riguardo si rimanda alle condizioni commerciali generali disponibili presso il rivenditore specializzato.

**Utilizzo, manipolazione e manutenzione**

Il seggiolino da auto/bicicletta deve essere trattato conformemente a quanto riportato nelle istruzioni d'uso. Si richiama espressamente l'attenzione sul fatto che possono essere utilizzati solo accessori e/ o pezzi di ricambio originali.

### Garanti eller ej?

**Stoffer:** Alle vore stoffer opfylder meget strenge krav hvad angår deres farveægthed i forhold til UV-stråler. Alligevel vil stoffernes farve falme, hvis de udsættes for disse stråler. Der er her tale om normal slitage, og ikke om materialefejl, og der vil derfor ikke blive ydet nogen garanti

Hvis De ønsker at gøre brug af garantiordningen, bedes De henvende Dem til en specialforretning, hvor De vil blive vejledt af professionelle fagfolk. Ved behandling af reklamationer vil der blive anvendt produktspecifikke nedskrivningstakster. Vi gør i den forbindelse opmærksom på vore Almindelige Forretningsbetingelser, som De kan få udleveret hos forhandleren.

### Brug, pleje og vedligeholdelse

Barnestolen til bilen/cyklen skal behandles i overensstemmelse med betjeningsvejledningen. Vi gør udtrykkeligt opmærksom på, at der kun må benyttes originalt tilbehør / reservedele.

### Garantie of niet?

**Stoffen:** Al onze stoffen voldoen aan hoge eisen wat betreft de kleurbestendigheid tegen UV-straling. Alle stoffen verbleken echter als deze aan UV-straling worden blootgesteld. Hierbij gaat het niet om materiaalfouten, maar om normale slijtageverschijnselen die van garantie zijn uitgesloten.

Neem in het geval garantie noodzakelijk is onmiddellijk contact op met uw vakhandel. Hier wordt u met raad en daad terzijde gestaan. Bij de behandeling van garantieclaims worden productspecifieke afschrijvingsregels toegepast. Hiervoor verwijzen wij u naar de bij de vakhandel verkrijgbare algemene verkoopsvoorwaarden.

### Gebruik, onderhoud en verzorging

Het auto-/fietskinderzitje moet overeenkomstig de gebruiksaanwijzing worden gebruikt en onderhouden. Wij wijzen er nadrukkelijk op dat uitsluitend originele accessoires en onderdelen mogen worden gebruikt.





## 8. Cartolina di garanzia/ricevuta del controllo alla consegna

Nome:

---

Indirizzo:

---

C.A.P.:

---

Località:

---

Telefono (con prefisso):

---

E-mail:

---

---

Seggiolino da auto/  
bicicletta:

---

Numero articolo:

---

Colore tessuto (design):

---

Accessori:

---



**Controllo alla consegna:****1. Completezza** controllato/in ordine**2. Controllo funzionamento**

- meccanismo di regolazione seggiolino

 controllato/in ordine

- Regolazione cinture

 controllato/in ordine**3. Integrità**

- Controllo seggiolino

 controllato/in ordine

- Controllo parti in tessuto

 controllato/in ordine

- Controllo parti in plastica

 controllato/in ordine

Ho controllato il seggiolino da auto/ bicicletta e mi sono accertato/a, che il seggiolino è stato consegnato al completo e che tutte le sue parti funzionano perfettamente.

Prima dell'acquisto ho ricevuto sufficienti informazioni sul prodotto e sul suo funzionamento, e ho preso atto delle disposizioni per la sua manipolazione e manutenzione.

Data d'acquisto:

---

Acquirente (firma):

---

Rivenditore:

---

Timbro rivenditore

## 8. Garantikort / udleveringskontrol

Navn:

---

Adresse:

---

Postnummer:

---

By:

---

Telefon (inkl. omr.-nr.):

---

E-Mail:

---

---

Børnestol til bilen/cyklen:

---

Artikelnummer:

---

Stoffarve (dessin):

---

Tilbehør:

---



**Udleveringskontrol:****1. Fuldstændighed** afprøvet / i orden**2. Funktionstjek**

- Justeringsmekanisme sæde

 afprøvet / i orden

- Selejustering

 afprøvet / i orden**3. Er stolen intakt**

- Kontrol af sæde

 afprøvet / i orden

- Kontrol af stof

 afprøvet / i orden

- Kontrol af plastdele

 afprøvet / i orden Jeg har afprøvet barnestolen til bilen/cyklen og forvisset mig om, at jeg har fået udleveret samtlige dele og at stolen er fuldt funktionsdygtig. Jeg har modtaget omfattende informationer om produktet og dets funktioner inden købet og taget pleje- og vedligeholdelsesanvisningerne til efterretning.

Købsdato:

---

Køber (underskrift):

---

Forhandler:

---

Forhandlerens stempel

## 8. Garantiekaart/overdrachtscontrole

Naam:

---

Adres:

---

Postcode:

---

Plaats:

---

Telefoon (incl.  
netnummer):

---

E-mail:

---

---

Auto-/fietskinderzitje:

---

Artikelnummer:

---

Kleur stof (dessin):

---

Accessoires:

---



**Overdrachtscontrole:****1. Volledigheid** gecontroleerd / in orde**2. Controle van de werking**

- Verstelmecanisme zitje

 gecontroleerd / in orde

- Verstelling gordel

 gecontroleerd / in orde**3. Controleren op beschadigingen**

- Zitje

 gecontroleerd / in orde

- Stoffen delen

 gecontroleerd / in orde

- Kunststofdelen

 gecontroleerd / in orde Ik heb het auto-/fietskinderzitje gecontroleerd en mijzelf ervan overtuigd dat het zitje compleet en volledig functionerend aan mij is overgedragen. Ik heb voorafgaand aan de aankoop voldoende informatie over het product en de werking ervan gekregen en ben op de hoogte gesteld van de onderhouds- en verzorgingsvoorschriften.

Datum van aankoop: \_\_\_\_\_

Klant  
(handtekening): \_\_\_\_\_

Verkoper: \_\_\_\_\_

Stempel vakhandel

**Britax**

Römer

# JOCKEY Relax

RÖMER JOCKEY Relax

Istruzioni per l'uso

IT

Brugsvejledning

DK

Gebruiksaanwijzing

NL



# JOCKEY Relax



## Istruzioni per l'uso

Siamo lieti che il nostro **JOCKEY Relax** possa accompagnare in modo sicuro il vostro bambino durante un nuovo periodo della sua vita.

Per garantire una corretta protezione del vostro bambino, **JOCKEY Relax** deve necessariamente essere montato e utilizzato come descritto nelle presenti istruzioni.

In caso di ulteriori domande in merito all'utilizzo, non esitate a contattarci.

BRITAX RÖMER  
Kindersicherheit GmbH  
Britax Excelsior Ltd.

## Brugsvejledning

Tak for valget af vores **JOCKEY Relax** til denne nye, vigtige periode i Deres barns liv.

For at yde optimal beskyttelse er det vigtigt, at **JOCKEY Relax** monteres og anvendes præcist som beskrevet i denne vejledning.

De er altid velkommen til at kontakte os, hvis De har spørgsmål.

BRITAX RÖMER  
Kindersicherheit GmbH  
Britax Excelsior Ltd.

## Gebruiksaanwijzing

Gefeliciteerd met de aankoop van de **JOCKEY Relax**: de juiste keuze om uw kind veilig door een nieuwe levensfase te begeleiden.

De **JOCKEY Relax** moet voor een juiste bescherming van uw kind precies zo worden gebruikt en ingebouwd als in deze gebruiksaanwijzing beschreven.

Als u nog vragen hebt over het gebruik, neem dan contact met ons op.

BRITAX RÖMER  
Kindersicherheit GmbH  
Britax Excelsior Ltd.

**Indice**

<b>CAUTELA!</b> .....	<b>5</b>
<b>1. Idoneità</b> .....	<b>9</b>
<b>2. L'utilizzo alla bicicletta</b> .....	<b>11</b>
2.1 Montaggio alla bicicletta .....	17
<b>3. Uso del vostro seggiolino da bicicletta</b> .....	<b>25</b>
3.1 Adattamento delle cinture spalle .....	27
3.2 Adattamento dei poggiatesta .....	29
3.3 Allacciamento del vostro bambino .....	31
3.4 Regolazione dello schienale .....	33
3.5 Rimozione del seggiolino da bicicletta .....	35
<b>4. Prima di ogni viaggio</b> .....	<b>35</b>
<b>5. Pulizia</b> .....	<b>37</b>
<b>6. Avvertenze per lo smaltimento</b> .....	<b>39</b>
<b>7. Garanzia di 2 anni</b> .....	<b>41</b>
<b>8. Cartolina di garanzia/ricevuta del controllo alla consegna</b> .....	<b>46</b>

## Indhold

<b>ADVARSEL!</b> .....	<b>6</b>
<b>1. Egnethed</b> .....	<b>10</b>
<b>2. Anvendelse på cyklen</b> .....	<b>12</b>
2.1 Montering på cyklen .....	18
<b>3. Sådan bruges cykelstolen</b> .....	<b>26</b>
3.1 Indstilling af skulderselerne .....	28
3.2 Indstilling af fodstøtterne .....	30
3.3 Fastspænding af barnet .....	32
3.4 Indstilling af ryglænet .....	34
3.5 Sådan tages cykelstolen af .....	36
<b>4. Før kørsel</b> .....	<b>36</b>
<b>5. Rengøring</b> .....	<b>38</b>
<b>6. Affaldsdeponering</b> .....	<b>40</b>
<b>7. 2 års garanti</b> .....	<b>42</b>
<b>8. Garantikort / udleveringskontrol</b> .....	<b>48</b>

## Inhoud

<b>WAARSCHUWING!</b> .....	<b>6</b>
<b>1. Geschiktheid</b> .....	<b>10</b>
<b>2. Gebruik op de fiets</b> .....	<b>12</b>
2.1 Montage op de fiets .....	18
<b>3. Gebruik van het fietskinderzitje</b> .....	<b>26</b>
3.1 De schoudergordels afstellen .....	28
3.2 De voetsteunen afstellen .....	30
3.3 De gordel bij uw kind omdoen .....	32
3.4 Instellen van de rugleuning .....	34
3.5 Verwijderen van het fietskinderzitje .....	36
<b>4. Voor elke rit</b> .....	<b>36</b>
<b>5. Reiniging</b> .....	<b>38</b>
<b>6. Instructies voor de afvoer</b> .....	<b>40</b>
<b>7. 2 jaar garantie</b> .....	<b>42</b>
<b>8. Garantiekaart/overdrachtscontrole</b> .....	<b>50</b>

**CAUTELA!**

- Allacciate sempre il vostro bambino nel seggiolino da bicicletta.
- Non lasciate il bambino mai incustodito nel seggiolino da bicicletta quando posteggiate la bicicletta.
- Proteggete il vostro bambino con un casco da bicicletta per bambini.
- Fate attenzione che il bambino e parti dei vestiti non finiscano nei componenti mobili della bicicletta. Usate sempre i centurini dei piedi.
- Controllate il corretto funzionamento di tutti i componenti alla bicicletta con seggiolino montato.
- L'installazione del seggiolino da bicicletta modifica il comportamento di guida della vostra bicicletta (equilibrio, sterzata e frenatura). Adattate la vostra guida convenientemente alla situazione.
- Non fissate mai dei bagagli nel seggiolino.
- Controllate che, anche durante la guida senza bambino, il seggiolino sia installato saldamente e che niente possa entrare nei componenti mobili della bicicletta

**ADVARSEL!**

- Spænd altid barnet fast i cykelstolen.
- Lad aldrig barnet sidde i cykelstolen uden opsyn, når De stiller cyklen fra Dem.
- Beskyt endvidere barnet med en børne-cykelhjelm.
- Sørg for, at hverken barnet eller beklædningsdele kan komme ind i cyklens bevægelige dele. Spænd altid fodbåndene. Sæt løsthængende bånd og beklædningsdele på plads....
- Kontrollér, at alle cyklens dele fungerer rigtigt, når cykelstolen er monteret.
- Når cykelstolen monteres, ændres cyklens køreegenskaber (balance, styring og bremser) Måden at køre på skal derfor ændres tilsvarende.
- Fastgør aldrig bagage på barnestolen.
- Selv om De kører uden barn, skal det kontrolleres, at barnestolen sidder fast, og at der ikke kan komme dele ind i de bevægelige cykeldele.
- Ved transport på bilens tagbagagebærer skal barnestolen tages af cyklen.

**WAARSCHUWING!**

- Doe altijd de gordel om bij uw kind, als deze in het fietskinderzitje zit.
- Houd uw kind in het fietskinderzitje constant in het oog wanneer u uw fiets stalt.
- Bescherm uw kind bovendien met een kinder-fietshelm.
- Let erop dat noch uw kind, noch kledingstukken in de bewegende delen van de fiets terecht kunnen komen. Maak altijd de voetriempjes vast om de voeten van het kind. Stop loshangende bandjes, kledingstukken en dergelijke weg.
- Controleer of alle onderdelen van de fiets ook bij een gemonteerd fietskinderzitje nog goed functioneren.
- Door het monteren van het fietskinderzitje verandert het rijgedrag van uw fiets (evenwicht, sturing en remmen). Pas uw fietsgedrag overeenkomstig aan.
- Bevestig nooit bagage aan het kinderzitje.
- Controleer ook wanneer u zonder kind fietst of het kinderzitje vastzit en er geen onderdelen van in de bewegende delen van de fiets terecht kunnen komen.

- Dovete rimuovere il seggiolino dalla bicicletta se volete trasportare la bicicletta sul portabagagli da tetto.

**Per la sicurezza del vostro bambino verificate che...**

- le cinture spalle e i centurini dei piedi siano tesi.
- che il vostro bambino non riporta lesioni da componenti affilati o appuntiti (ad es. estremità dei cavi sfilacciate).
- la staffa di fissaggio sia bloccato su entrambi i lati.
- tutte le viti siano strette.
- il seggiolino da bicicletta anche con il bambino dentro abbia abbastanza distanza dal portapacchi o dalla ruota posteriore.
- Non potete utilizzare il seggiolino da bicicletta se dovesse essere danneggiato un solo pezzo.

**Se for en sikkerheds skyld efter, at...**

- skulderselerne og fodbåndene sidder stramt.
- barnet i cykelstolen ikke kan komme til skade på skarpe eller spidse dele (f.eks. flossede kabelender).
- bøjlen er gået i hak i begge sider.
- alle skruer er skruet fast.
- cykelstolen også har tilstrækkelig afstand til bagagebærer eller baghjul, når barnet sidder i stolen.
- Cykelstolen må ikke anvendes, hvis nogle af delene er beskadigede.

- Bij het vervoeren van de fiets op een imperiaal moet het kinderzitje van de fiets worden gehaald.

**Controleer voor de veiligheid van uw kind of...**

- de schoudergordels en de voetriemen gespannen zijn.
- uw kind zich in het fietskinderzitje niet kan bezeren aan scherpe of puntige onderdelen (bijv. gerafelde kabeluiteinden).
- de bevestigingsbeugel aan beide zijden op zijn plaats is geklikt.
- alle schroeven zijn aangedraaid.
- het fietskinderzitje ook met het kind erin nog voldoende afstand heeft tot de bagagedrager of het achterwiel.
- Het fietskinderzitje mag niet worden gebruikt wanneer enig onderdeel ervan beschadigd is.



## 1. Idoneità

Attenetevi alle disposizioni legali del vostro paese.

Britax / RÖMER Seggiolino da bicicletta	Collaudo a norma EN* 14344:2004
	Peso corporeo
<b>JOCKEY Relax</b>	9 -22 kg

\*EN = Normativa europea

- Indioendentemente dal peso minimo, attenetevi a quanto segue:  
Il vostro bambino è capace di rimanere seduto autonomamente per viaggiare in un seggiolino da bicicletta.
- Controllate di tanto in tanto che il vostro bambino non superi il limite di peso.
- I bambini sotto i 7 anni possono essere trasportati su biciclette da persone oltre i 16 anni.

## 1. Egnethed

Vær opmærksom på de lovmæssige forskrifter i Deres land.

Britax / RÖMER Cykelstol	Afprøvet i henhold til EN* 14344:2004
	Kropsvægt
<b>JOCKEY Relax</b>	9 - 22 kg

\*EN = europæisk norm

- Vær opmærksom på følgende uanset mindstevægten:  
Deres barn skal kunne sidde selv for at kunne køre i cykelstol.
- Kontroller med jævne mellemrum, at barnet stadig vejer mindre end den øverste vægtgrænse.
- Børn under 7 år må kun transporteres på cyklen af personen, som er over 16 år.

## 1. Geschiktheid

Houd u aan de in uw land geldende wettelijke voorschriften.

Britax / RÖMER Fietskinderzitje	Controle conform EN* 14344:2004
	Lichaamsgewicht
<b>JOCKEY Relax</b>	9 - 22 kg

\*EN = Europese norm

- Houd naast het minimumgewicht rekening met het volgende:  
Uw kind moet goed zelfstandig kunnen zitten om in een fietskinderzitje geplaatst te mogen worden.
- Controleer af en toe of uw kind nog voldoet aan de maximale gewichtsgrens.
- Kinderen onder de 7 jaar mogen alleen op de fiets worden vervoerd door personen die ouder zijn dan 16.

## 2. L'utilizzo alla bicicletta



L'utilizzo di questo seggiolino da bicicletta **non** è possibile ...

- se la bicicletta non è progettata per un tale carico supplementare.  
Chiedete consiglio al produttore di bicicletta.
- se il diametro del tubo della sella è più piccolo di 28 mm.
- se il diametro del tubo della sella è più grande di 40 mm.
- se il tubo della sella ha una forma ovale.
- se il seggiolino da bicicletta montato pende in avanti.  
Altrimenti il vostro bambino scivolerebbe dalla superficie di seduta. Controllate la posizione che dipende dall'angolo del tubo della sella di vostra bicicletta.
- se il portapacchi è più largo di 150 mm.
- al reggisella.

## 2. Anvendelse på cyklen



Det er **ikke** muligt at anvende denne cykelstol...

- hvis Deres cykel ikke er konstrueret til denne ekstra belastning.  
Spørg cykelfabrikanten til råds.
- hvis sadelrørets diameter er mindre end 28 mm.
- hvis sadelrørets diameter er større end 40 mm.
- hvis sadelrøret er ovalt.
- hvis den monterede cykelstol hælder fremad.  
Hvis det er tilfældet, kan barnet glide ned af sædet. Kontroller stillingen, som er afhængig af cykel-sadelrørets vinkel.
- hvis bagagebæreren er bredere end 150 mm.
- ved sadelstøtten.

## 2. Gebruik op de fiets



Dit fietskinderzitje kan **niet** worden gebruikt...

- als uw fiets niet geschikt is voor een dergelijke extra belasting.  
Vraag uw fietsenmaker hierbij om advies.
- wanneer de doorsnede van uw zadelbuis kleiner is dan 28 mm.
- wanneer de doorsnede van uw zadelbuis groter is dan 40 mm.
- wanneer uw zadelbuis ovaal is.
- wanneer het gemonteerde fietskinderzitje naar voren hangt.  
Uw kind kan dan van de zitting glijden.  
Controleer de positionering, die afhankelijk is van de zadelbuisshoek van uw fiets.
- wanneer de bagagedrager breder is dan 150 mm.
- aan de zadelsteun.

**Potete utilizzare il seggiolino da bicicletta come riportato di seguito:**

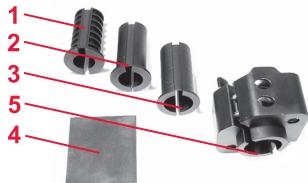

Dimensioni ruota della bicicletta	26" / 28" pollici
<b>Diametro del tubo della sella</b> (non possibile con tubi a forma ovale)	Ø 28 - 40 mm
• Componente di inserimento <b>1</b> Ø 28 mm	Ø 28 -30 mm
• Componente di inserimento <b>2</b> Ø 32 mm	Ø 31 -34 mm
• Componente di inserimento <b>3</b> Ø 36 mm	Ø 35 -37 mm
• senza componente di inserimento	Ø 38 - 40 mm
• Gomma da inserire <b>4</b>	per adattare perfettamente il diametro



**Per la protezione di tutti gli utenti della strada**

- CAUTELA! Le modifiche al seggiolino da bicicletta e al supporto **5** possono essere apportate esclusivamente dal produttore.

## Sådan bruges cykelstolen:

Cyklens hjulstørrelse	26" / 28" tommer
<b>Sadelrørets diameter</b> (ikke muligt ved ovale rør)	Ø 28 - 40 mm
• Indsatsdel <b>1</b> Ø 28 mm	Ø 28 - 30 mm
• Indsatsdel <b>2</b> Ø 32 mm	Ø 31 - 34 mm
• Indsatsdel <b>3</b> Ø 36 mm	Ø 35 - 37 mm
• uden indsatsdel	Ø 38 - 40 mm
• Indsatsgummi <b>4</b>	til nøjagtig tilpasning af diametere

**For alle trafikanters sikkerhed**

- ADVARSEL! Cykelstolen og holderen **5** må udelukkende ændres af producenten.
- ADVARSEL! Når cykelstolen monteres, ændres cyklens køreegenskaber (balance, styring og bremses). Måden at køre på skal derfor ændres tilsvarende.

## Het fietskinderzitje kan als volgt worden gebruikt:

Wieldiameter van de fiets	26" / 28"
<b>Diameter zadelbuis</b> (niet mogelijk bij ovale zadelbuizen)	Ø 28 - 40 mm
• Inlegdeel <b>1</b> Ø 28 mm	Ø 28 - 30 mm
• Inlegdeel <b>2</b> Ø 32 mm	Ø 31 - 34 mm
• Inlegdeel <b>3</b> Ø 36 mm	Ø 35 - 37 mm
• zonder inlegdeel	Ø 38 - 40 mm
• Inlegrubber <b>4</b>	voor het precies aanpassen van de diameter

**Ter bescherming van alle verkeersdeelnemers**

- WAARSCHUWING! Wijzigingen aan het fietskinderzitje en de bevestiging **5** mogen alleen door de fabrikant worden uitgevoerd.
- WAARSCHUWING! Door het monteren van het fietskinderzitje verandert het rijgedrag van uw fiets (evenwicht, sturing en remmen). Pas uw fietsgedrag overeenkomstig aan.

- CAUTELA! L'installazione del seggiolino da bicicletta modifica il comportamento di guida della vostra bicicletta (equilibrio, sterzata e frenatura). Adattate la vostra guida convenientemente alla situazione.
- Non portate mai due bambini sulla bicicletta. Ciò pregiudica notevolmente il comportamento di guida.
- CAUTELA! Non fissate mai dei bagagli nel seggiolino. Per trasportare i bagagli usate un portapacchi anteriore o simile.
- Controllate che, anche durante la guida senza bambino, il seggiolino sia installato saldamente e che niente possa entrare nei componenti mobili della bicicletta (ad es. le cinture nei raggi della ruota).
- Dovete rimuovere il seggiolino dalla bicicletta se volete trasportare la bicicletta sul portabagagli da tetto. La resistenza aerodinamica molto alta potrebbe causare danni alla bicicletta e al seggiolino e persino degli incidenti.

#### **Per la protezione antifurto**

- Così potete proteggere il seggiolino da bicicletta da furti. Passate il cavo antifurto nei fori di presa del seggiolino e fissarlo al telaio della bicicletta.

- Der må aldrig transporteres to børn på en cykel. Det nedsætter reaktions- og kørselsforhold betydeligt.
- ADVARSEL! Fastgør aldrig bagage på barnestolen. Bagage skal transporteres på en bagagebærer til forhjulet eller lignende.
- Selv om De kører uden barn, skal det kontrolleres, at barnestolen sidder fast, og at der ikke kan komme dele ind i de bevægelige cykeldele (f.eks. seler i egerne)
- Ved transport på bilens tagbagagebærer skal barnestolen tages af cyklen. Den meget høje luftmodstand kan skade både cyklen og barnestolen og i sidste ende forårsage ulykker.

### Beskyttelse mod tyveri

- Sådan kan barnestolen sikres mod tyveri. Træk en cykellås gennem bærehullerne på barnestolen, og lås den fast på cykelstellet.

- Er mogen nooit twee kinderen op één fiets worden vervoerd. Dit heeft aanzienlijke invloed op het fietsgedrag.
- WAARSCHUWING! Bevestig nooit bagage aan het kinderzitje. Gebruik voor het vervoeren van bagage bijvoorbeeld een bagagedrager op de voorzijde van de fiets.
- Controleer ook wanneer u zonder kind fietst of het kinderzitje vastzit en er geen onderdelen van in de bewegende delen van de fiets terecht kunnen komen (bijv. gordels tussen de spaken)
- Bij het vervoeren van de fiets op een imperiaal moet het kinderzitje van de fiets worden gehaald. De zeer hoge luchtweerstand kan leiden tot schade aan de fiets en het kinderzitje, en mogelijk zelfs ongevallen veroorzaken.

### Diefstalbeveiliging

- U kunt het fietskinderzitje tegen diefstal beveiligen. Haal een fietsslot door de handgreepgaten van het kinderzitje en maak deze vast aan het fietsframe.



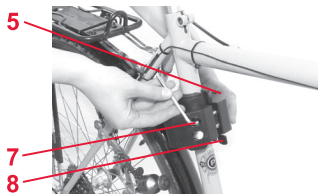
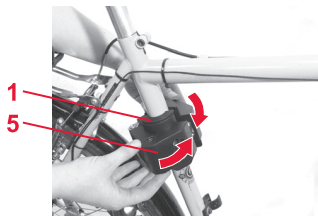

## 2.1 Montaggio alla bicicletta

Così fissate il supporto al tubo della sella:

- ✧ Misurate il diametro del tubo della sella.
- ✧ Inserite il componente di inserimento 1/2/3, con fessura posteriore, sul tubo della sella 6 (ved. 2.)  
**Consiglio!** In caso di dimensioni intermedie (ad es.  $\varnothing$  31 mm) mettete anche la gomma 4 intorno al tubo 6, per adattare il più possibile il diametro.

- ✧ Piegate il supporto 5 intorno al componente di inserimento.

- ✧ Stringete le viti 7 con una chiave per viti ad esagono cavo (misura 5) solo leggermente, per poter spostare ancora un pò il supporto 5.  
**Attenzione!** Fate attenzione che il raccordo a vite 7 sia davanti e il blocco di sicurezza 8 sotto.

## 2.1 Montering på cyklen

### Sådan fastgøres beslaget på sadelrøret:

- ✎ Mål sadelrørets diameter.
- ✎ Sæt en indsatsdel i med den rigtige størrelse **1/2/3** med åbningen bagud på sadelrøret **6** (se 2.)  
**Tip!** Ved mellemstørrelserne (f.eks. Ø 31 mm) kan der endvidere lægges indsatsgummi **4** omkring sadelrøret **6**, så diameteren tilpasses så nøjagtigt som muligt.

- ✎ Klap beslaget **5** omkring indsatsdelen.

- ✎ Spænd i første omgang kun skruerne **7** let med en unbraconøgle (størrelse 5). Beslaget **5** skal kunne flyttes lidt endnu.  
**Forsigtig!** Sørg for, at forskruningen **7** sidder foran, og at sikringslåsen **8** vender nedad.

## 2.1 Montage op de fiets

### Zo maakt u de bevestiging aan de zadelbuis vast:

- ✎ Meet de diameter van de zadelbuis.
- ✎ Zet het juiste inlegdeel **1/2/3** met de spleet naar achteren over de zadelbuis **6** (zie 2.)  
**Tip!** Plaats bij een tussenmaat (bijv. Ø 31 mm) nog een inlegrubber **4** om de zadelbuis **6**, om de diameter zo precies mogelijk aan te passen.

- ✎ Klap de bevestiging **5** om het inlegdeel.

- ✎ Draai de schroeven **7** met een inbussleutel (maat 5) lichtjes aan. Zo kunt u de bevestiging **5** nog een beetje verschuiven.  
**Voorzichtig!** Let erop dat de schroefbevestiging **7** zich aan de voorkant bevindt en de bevestigingsgrendel **8** aan de onderzijde.

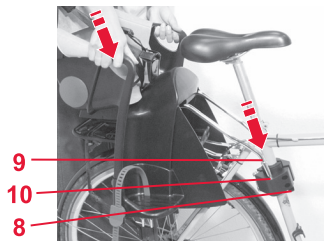

- ✎ Inserite il seggiolino da bicicletta con le staffe di fissaggio **9** nei fori di arresto **10** finché si blocca. **Attenzione!** Assicuratevi che il blocco di sicurezza **8** sia bloccato in entrambe le estremità delle staffe.

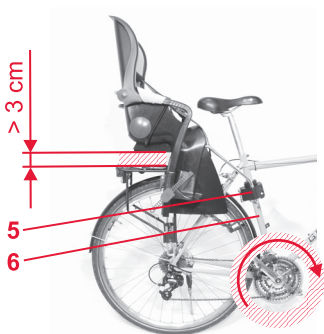

### Così posizionate correttamente il supporto **9** alla bicicletta:

Spostate il seggiolino da bicicletta al tubo della sella **6** in modo che...

- ✎ ... tra portapacchi e seggiolino resti una distanza di almeno 3 cm,
- ✎ ... i cavi di comando e i cavi dei freni non siano ostacolati,
- ✎ ... il seggiolino da bicicletta non si trovi nell'area di movimento dei pedali e delle gambe.

- 🔗 Sæt cykelstolen med bøjlen **9** i hullerne **10**, indtil den går i hak.  
**Forsigtig!** Sørg for, at sikringslåsen **8** går i hak i begge bøjleender.

### Sådan placeres beslaget **9** rigtigt på cyklen:

Flyt cykelstolen frem og tilbage på sadelrøret **6**, så

- 🔗 ... der mindst er en afstand på 3 cm mellem bagagebæreren og barnestolen.
- 🔗 ... gear- og bremsefunktionerne ikke forstyrres,
- 🔗 ... cykelstolen ikke generer området for ben og pedaler.

- 🔗 Steek het fietskinderzitje met de bevestigingsbeugels **9** in de klikgaten **10** tot deze vastklikt.  
**Voorzichtig!** Controleer of de bevestigingsgrendel **8** over beide beugeluiteinden is geklikt.

### Zo plaatst u de bevestiging **9** op de juiste manier op de fiets:

Verschuif het fietskinderzitje langs de zadelbuis **6** tot...

- 🔗 ... er tussen de bagagedrager en het kinderzitje minimaal 3 cm afstand overblijft.
- 🔗 ... de versnellings- en remleidingen niet beklemd zitten,
- 🔗 ... het fietskinderzitje zich niet binnen het trapbereik van de fietspedalen en de benen bevindt.

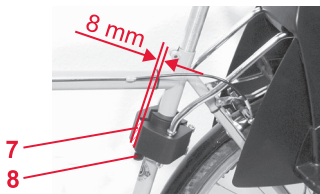

- ✎ Stringete adesso le viti **7** del supporto **5** con una chiave per viti ad esagono cavo (misura 5) con una coppia di serraggio di 5 Nm.

**Attenzione!** Non stringete le viti **7** mai troppo forte. Altrimenti si potrebbe danneggiare il tubo della sella **6**.

- ✎ Controllare la fessura al raccordo a vite **7**. Essa deve essere almeno di 8 mm affinché le estremità delle staffe possano scattare bene in posizione.

**Consiglio!** È possibile adattare il diametro inserendo la gomma **4**.

- ✎ Stram nu skruerne **7** til beslaget **5** med et drejningsmoment på 5 Nm med en unbraconøgle (størrelse 5).

**Forsigtig!** Stram aldrig skruerne **7** for meget. Ellers kan sadelrøret **6** beskadiges.

- ✎ Kontrollér åbningen ved forskruningen **7**. Den skal være 8 mm, så bøjlernes ender kan gå i hak og sidde sikkert.

**Tip!** Med indsatsgummiet **4** kan diameteren tilpasses.

- ✎ Draai nu de schroeven **7** van de bevestiging **5** met een inbussleutel (maat 5) aan met een aanhaalmoment van 5 Nm.

**Voorzichtig!** Draai de schroeven **7** nooit te vast aan. Anders kunt u de zadelbuis **6** beschadigen.

- ✎ Controleer de spleet bij de schroefbevestiging **7**. Deze moet 8 mm groot zijn zodat de beugeleinden goed op hun plaats klikken.

**Tip!** Met het inlegrubber **4** kunt u de diameter nog aanpassen.

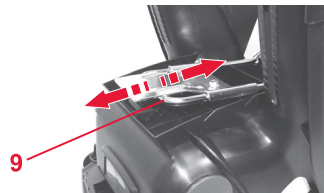
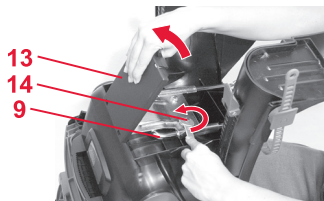
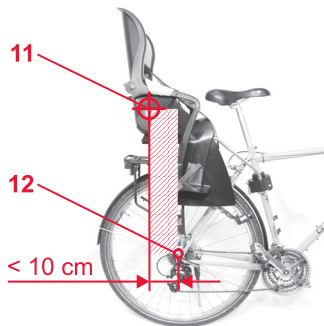

### In questo modo potete regolare il baricentro.

- ✧ Controllate il baricentro del seggiolino da bicicletta.  
Fate attenzione che la croce di collimazione stampata **11** si trovi non più di 10 cm dietro l'asse posteriore **12**.
- ✧ Premete il blocco di sicurezza **8** indietro ed estraete il seggiolino da bicicletta dal supporto **5**.
- ✧ aprite il coperchio del vano contenente le istruzioni **13**.
- ✧ Svitate le viti **14** con una chiave a bocca (misura 13) circa 10 mm.
- ✧ Adesso potete spostare la staffa di fissaggio **9**.
- ✧ Stringere le viti **14** con una coppia di serraggio pari a 10 Nm.
- ✧ Controllate nuovamente il baricentro.

**Sådan indstilles tyngdepunktet:**

- ✎ Kontrollér cykelstolens tyngdepunkt.  
Sørg for, at det påtrykte kryds **11** ikke sidder mere end 10 cm bag bagaksen **12**.
- ✎ Tryk sikringslåsen **8** tilbage, og tag cykelstolen ud af beslaget **5**.
  
- ✎ Åbn klappen til rummet **13**.
- ✎ Skru skruerne **14** ca. 10 mm ud med en gaffelnøgle (størrelse 13).
  
- ✎ Nu kan bøjlen **9** flyttes.
- ✎ Stram skruerne **14** med et drejningsmoment på 10 Nm.
- ✎ Kontrollér tyngdepunktet igen.

**Zo stelt u het zwaartepunt in:**

- ✎ Controleer het zwaartepunt van het fietskinderzitje.  
Zorg ervoor dat het op het zijte afgebeelde draadkruis **11** niet meer dan 10 cm achter de achteras **12** ligt.
- ✎ Duw de bevestigingsgrendel **8** naar achteren en trek het fietskinderzitje uit de bevestiging **5**.
  
- ✎ Open de klep van het vak voor de gebruiksaanwijzing **13**.
- ✎ Draai de schroeven **14** met een steeksleutel (maat 13) circa 10 mm naar buiten.
  
- ✎ Nu kunt u de bevestigingsbeugel **9** verschuiven.
- ✎ Draai de schroeven **14** vast met een draaimoment van 10 Nm.
- ✎ Controleer het zwaartepunt opnieuw.





**Controllate il corretto funzionamento di tutti i componenti alla bicicletta con seggiolino montato.**

### **3. Uso del vostro seggiolino da bicicletta**



**Per la protezione del vostro bambino**

- Allacciate sempre il vostro bambino nel seggiolino da bicicletta.
- CAUTELA! Non lasciate il bambino mai incustodito nel seggiolino da bicicletta quando posteggiate la bicicletta.
- Proteggete il vostro bambino con un casco da bicicletta per bambini.
- Utilizzate un coprimolla se la vostra sella di bicicletta è dotata di molle, poiché il bambino potrebbe infilarvi le dita e schiacciarsele. (Chiedete nei negozi specializzati)
- Fate attenzione che il bambino e parti dei vestiti non finiscano nei componenti mobili della



**Kontrollér, at alle cyklens dele fungerer rigtigt, når cykelstolen er monteret.**

### 3. Sådan bruges cykelstolen



#### Beskyt barnet

- Spænd altid barnet fast i cykelstolen.
- ADVARSEL! Lad aldrig barnet sidde i cykelstolen uden opsyn, når De stiller cyklen fra Dem.
- Beskyt endvidere barnet med en børne-cykelhjelm.
- Brug en sadelfjedersikring, hvis cyklens sadel har sadelfjedre. Ellers kan barnet få fingrene i klemme i dem. (Spørg hos cykelhandleren)
- Sørg for, at hverken barnet eller beklædningsdele kan komme ind i cyklens bevægelige dele. Spænd altid fodbåndene. Sæt løsthængende bånd og beklædningsdele på plads....



**Controleer of alle onderdelen van de fiets ook bij een gemonteerd fietskinderzitje nog goed functioneren.**

### 3. Gebruik van het fietskinderzitje



#### Ter bescherming van uw kind

- Doe altijd de gordel om bij uw kind, als deze in het fietskinderzitje zit.
- WAARSCHUWING! Houd uw kind in het fietskinderzitje constant in het oog wanneer u uw fiets stalt.
- Bescherm uw kind bovendien met een kinder-fietshelm.
- Gebruik een zadelveerbeschermer wanneer uw fietszadel een zadelveer heeft. Anders kunnen de vingers van uw kind ertussen beklemd raken. (Vraag hiernaar bij de vakhandel)
- Let erop dat noch uw kind, noch kledingstukken in de bewegende delen van de fiets terecht kunnen komen. Maak altijd de voetriempjes vast om de voeten van het kind. Stop loshangende bandjes, kledingstukken en dergelijke weg.

bicicletta. Usate sempre i centurini dei piedi.  
Sistemare fasce, vestiti pendenti ...

- Proteggete il vostro bambino dal freddo e dalla pioggia. Ricordatevi di vestire il bambino più caldo di chi guida la bicicletta.
- **Attenzione!** Le parti in plastica del seggiolino si surriscaldano, se esposte al sole. In caso di contatto, il bambino può scottarsi. Proteggete il vostro bambino e il seggiolino da bicicletta da radiazioni solari intense.
- **Consiglio!** Un doppio cavaletto garantisce un'elevata stabilità della bicicletta. Ciò facilita soprattutto la sistemazione del bambino nel seggiolino. (Chiedete nei negozi specializzati)

### 3.1 Adattamento delle cinture spalle

**Le cinture spalle correttamente adattate forniscono al vostro bambino un sostegno sicuro nel seggiolino da bicicletta.**

Le cinture spalle **15** devono scorrere all'altezza delle spalle del bambino o leggermente più in alto.

- Beskyt barnet mod kulde og regn. Tænk på, at barnet skal klædes varmere på end den aktive cyklist.
- **Forsigtig!** Stolens plastdele opvarmes, når solen skinner på dem. Pas på, at barnet ikke brænder sig. Beskyt barnet og stolen mod voldsom solpåvirkning.
- **Tip!** En cykelfod med 2 ben gør cyklen mere stabil. Det gør det lettere at sætte barnet i stolen og at tage det ud. (Spørg hos cykelhandleren)

### 3.1 Indstilling af skulderselerne

Korrekt indstillede skulderseler giver barnet den optimale støtte i cykelstolen.

Skulderselerne **15** skal løbe i barnets skulderhøjde eller lidt over.

- Bescherm uw kind tegen kou en regen. Kleed uw kind warmer aan dan een actieve fietser.
- **Voorzichtig!** De kunststofdelen van het kinderzitje worden heet in de zon. Uw kind kan zich hieraan verbranden. Bescherm uw kind en het kinderzitje tegen sterke zonnestralen.
- **Tip!** Met een tweepotige fietsstandaard staat uw fiets stabiel. Het vergemakkelijkt vooral het plaatsen van uw kind in het zitje. (Vraag hiernaar bij de vakhandel)

### 3.1 De schoudergordels afstellen

Juist afgestelde schoudergordels zorgen voor een optimale ondersteuning van uw kind in het fietskinderzitje.

De schoudergordels **15** moeten op schouderhoogte van het kind of iets daarboven lopen.



**Potete adattare l'altezza delle cinture spalle alle dimensioni del vostro bambino come riportato di seguito:**

- ✧ Sganciate gli ochielli della cintura **15** dai passanti della cintura **16**.
- ✧ Agganciate le cinture spalle **15** nei passanti della cintura superiori **16**.

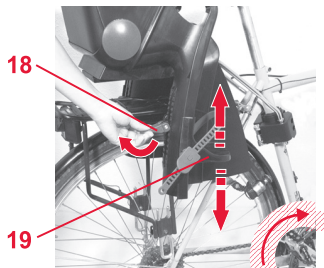

### 3.2 Adattamento dei poggiapiedi

- ✧ Spostate in alto il regolatore dei poggiapiedi **18**.
- ✧ Spostate i poggiapiedi **19** alla giusta altezza.
- ✧ Premete verso il basso il regolatore dei poggiapiedi **18** per assicurare il poggiapiedi **19**. **Attenzione!** Fate attenzione che i poggiapiedi **19** non si trovino nell'area di movimento dei pedali e delle gambe.

### Skulderselernes højde indstilles efter barnets størrelse på følgende måde:

- ✎ Tag skulderselernes stropper **15** ud af de nederste seleåbninger **16**.
- ✎ Sæt skulderselerne **15** ind i de øverste seleåbninger **16** igen.

### 3.2 Indstilling af fodstøtterne

- ✎ Drej fodstøtte-indstillingen **18** op.
- ✎ Stil fodstøtterne **19** på den rigtige højde.
- ✎ Tryk fodstøtte-indstillingen **18** ned igen, så fodstøtten **19** sidder fast.  
**Forsigtig!** Sørg for, at fodstøtterne **19** ikke sidder i det område, hvor pedalerne og benene kører rundt rundt.

### De hoogte van de schoudergordels kan als volgt aan de lichaamsgrootte van het kind worden aangepast:

- ✎ Haal de lussen van de schoudergordels **15** uit de onderste gordelsleuven **16**.
- ✎ Voer de schoudergordels **15** door de bovenste gordelsleuven **16**.

### 3.2 De voetsteunen afstellen

- ✎ Zwenk de voetsteunverstelling **18** naar boven.
- ✎ Schuif de voetsteunen **19** op de juiste hoogte.
- ✎ Duw de voetsteunverstelling **18** weer omlaag om de voetsteunen **19** vast te zetten.  
**Voorzichtig!** Let erop dat de voetsteunen **19** zich niet in het trapbereik van de fietspedalen en benen bevinden.

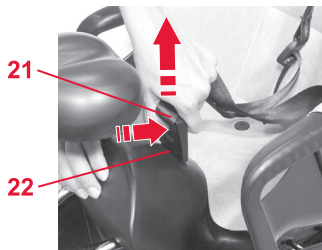
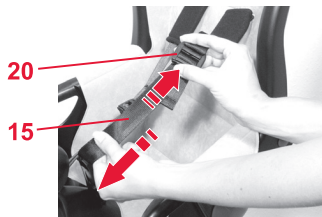

### 3.3 Allacciamento del vostro bambino

- ✧ Allentate le cinture spalle **15**. Premete il regolatore cintura **20** e spostatelo in alto.
- ✧ Premete sul pulsante alla chiusura della cintura **21** e estraete la cintura dalla fessura di fissaggio **22**.
- ✧ Collocate il bambino nel seggiolino da bicicletta.
- ✧ Fate passare le cinture spalle **15** sulle spalle del vostro bambino.
- ✧ Inserite la chiusura della cintura **21** nella fessura di fissaggio **22**.
- ✧ Tendete le cinture spalle **15** tirando le estremità. **Attenzione!** Fate attenzione che entrambe le cinture spalle **15** siano tese ed abbiano la stessa lunghezza.

### 3.3 Fastspænding af barnet

- ✎ Løsn skulderselerne **15**. Tryk på seleindstillingen **20**, og skub den opad.
  
- ✎ Tryk på trykknappen på selens lås **21**, og tag den ud af åbningen **22** til fastgøring.
- ✎ Sæt barnet i cykelstolen.
- ✎ Læg skulderselerne **15** over barnets skuldre.
- ✎ Sæt selens lås **21** ind i åbningen **22** til fastgøring.
  
- ✎ Stram skulderselerne **15** ved at trække i enderne.  
**Forsigtig!** Sørg for, at begge skulderseler **15** er stramme og lige lange.

### 3.3 De gordel bij uw kind omdoen

- ✎ Maak de schoudergordels **15** wat losser. Druk hiervoor op de gordelverstelling **20** en schuif deze naar boven.
  
- ✎ Druk op de drukknop op het slot van de gordel **21** en trek deze uit de bevestigings sleuf **22**.
- ✎ Plaats uw kind in het fietskinderzitje.
- ✎ Leid de schoudergordels **15** over de schouders van uw kind.
- ✎ Steek het slot van de gordel **21** in de bevestigings sleuf **22**.
  
- ✎ Trek de schoudergordels **15** aan door aan de uiteinden te trekken.  
**Voorzichtig!** Let erop dat beide schoudergordels **15** goed gespannen en even lang zijn.



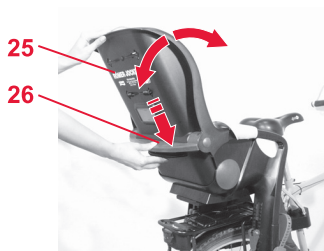
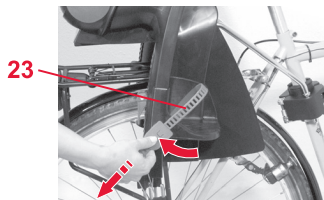

- ✎ Chiudete i centurini dei piedi **23** e tirate alle estremità per tenderli  
**Attenzione!** Fate attenzione che i centurini dei piedi **23** siano sempre tesi durante il viaggio.  
 (Pericolo di lesioni)

### 3.4 Regolazione dello schienale

Potete inclinare all'indietro lo schienale **25** come riportato di seguito:

- ✎ Tenete fermo lo schienale **25** sempre con una mano.
- ✎ Premete verso il basso l'impugnatura di regolazione **26**.
- ✎ Spostate lo schienale **25** in avanti o indietro fino a raggiungere la posizione desiderata.
- ✎ Non appena rilasciate l'impugnatura di regolazione **26**, lo schienale si blocca **25**.  
**Attenzione!** Assicuratevi che lo schienale **25** sia bloccato su entrambi i lati.

- 🔗 Luk fodbåndene **23**, og træk i enderne for at stramme dem  
**Forsigtig!** Sørg for, at fodbåndene **23** altid sidder stramt under kørslen. (Fare for at komme til skade)

### 3.4 Indstilling af ryglænet

#### Sådan vippes ryglænet **25** tilbage:

- 🔗 Hold fast i ryglænet **25** med den ene hånd.
- 🔗 Tryk indstillingsgrebet **26** nedad.
- 🔗 Drej ryglænet **25** frem eller tilbage til den ønskede stilling.
- 🔗 Så snart indstillingsgrebet **26** slippes, går ryglænet **25** i hak.  
**Forsigtig!** Sørg for, at ryglænet **25** går i hak på begge sider.

- 🔗 Sluit de voetriempjes **23** en trek aan de uiteinden om ze aan te spannen  
**Voorzichtig!** Zorg dat de voetriemen **23** tijdens de rit altijd aangespannen zijn. (Letselgevaar)

### 3.4 Instellen van de rugleuning

#### Zo kantelt u de rugleuning **25** naar achteren:

- 🔗 Houd de rugleuning **25** met één hand vast.
- 🔗 Duw de instelhendel **26** omlaag.
- 🔗 Kantel de rugleuning **25** naar voren of naar achteren tot de gewenste stand.
- 🔗 Zodra u de verstelknop **26** loslaat, klikt de rugleuning **25** vast.  
**Voorzichtig!** Controleer of de rugleuning **25** aan beide zijden op zijn plaats is geklikt.

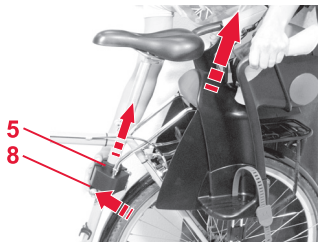

### 3.5 Rimozione del seggiolino da bicicletta

Nell'uso quotidiano è possibile lasciare il supporto **5** montato sulla bicicletta. È sufficiente estrarre solo il seggiolino da bicicletta.

✎ Premete il blocco di sicurezza **8** indietro ed estraete il seggiolino da bicicletta dal supporto **5**.

**Consiglio!** Potete applicare un supporto **5** supplementare ad un'altra bicicletta. (Chiedete nei negozi specializzati)

## 4. Prima di ogni viaggio



**Per la sicurezza del vostro bambino verificate che...**

- le cinture spalle **15** e i centurini dei piedi **23** siano tesi.
- i parti del corpo e dei vestiti non possano entrare nei componenti mobili della bicicletta o del seggiolino (ad es. freni, raggi, molle della sella...).
- che il vostro bambino non riporta lesioni da componenti affilati o appuntiti (ad es. estremità dei cavi sfilacciate).

### 3.5 Sådan tages cykelstolen af

Ved dagligt brug kan beslaget **5** blive siddende på cyklen. Tag bare cykelstolen af.

↘ Tryk sikringslåsen **8** tilbage, og tag cykelstolen ud af beslaget **5**.

**Tip!** De kan også anbringe et ekstra beslag **5** på en anden cykel. (Spørg hos cykelhandleren)

## 4. Før kørsel



**Se for en sikkerheds skyld efter, at...**

- skulderselerne **15** og fodbåndene **23** sidder stramt.
- der ikke kan komme legems- eller beklædningsdele ind i cyklens bevægelige dele eller i stolen (f.eks. bremses, eger, sadelfjedre...).
- barnet i cykelstolen ikke kan komme til skade på skarpe eller spidse dele (f.eks. flossede kabelender).

### 3.5 Verwijderen van het fietskinderzitje

Bij dagelijks gebruik kunt u de bevestiging **5** op de fiets laten zitten. Verwijder eenvoudig alleen het fietskinderzitje.

↘ Duw de bevestigingsgrendel **8** naar achteren en trek het fietskinderzitje uit de bevestiging **5**.

**Tip!** U kunt ook een extra bevestiging **5** monteren op een tweede fiets. (Vraag hiernaar bij de vakhandel)

## 4. Voor elke rit



**Controleer voor de veiligheid van uw kind of...**

- de schoudergordels **15** en de voetriemen **23** gespannen zijn.
- er geen lichaamsdelen of kledingstukken in de bewegende delen van de fiets of het kinderzitje terecht kunnen komen (bijv. remmen, spaken, zadelveren...).
- uw kind zich in het fietskinderzitje niet kan bezeren aan scherpe of puntige onderdelen (bijv. gerafelde kabeluiteinden).

- la staffa di fissaggio **9** sia bloccato su entrambi i lati.
- tutte le viti **7+14** siano strette.
- il seggiolino da bicicletta anche con il bambino dentro abbia abbastanza distanza dal portapacchi o dalla ruota posteriore.  
**Consiglio!** Se la distanza non è sufficiente, potete imbottire il portapacchi con un pezzo di gomma o di materiale espanso.
- CAUTELA! Non potete utilizzare il seggiolino da bicicletta se dovesse essere danneggiato un solo pezzo.  
**Attenzione!** Fate sostituire tutti i pezzi danneggiati dal vostro rivenditore specializzato.

## 5. Pulizia

- Potete rimuovere il **rivestimento** e lavarlo in lavatrice a 30° C con un detersivo e un programma per capi delicati. Attenetevi esattamente alle istruzioni di lavaggio presenti sull'etichetta del rivestimento. Se lavate a più di 30° C, è possibile che il tessuto del rivestimento si scolorisca. Non centrifugate il rivestimento e in alcun caso asciugatelo nell'asciugatrice elettrica (il tessuto può staccarsi dall'imbottitura)

- bøjlen **9** er gået i hak i begge sider.
- alle skruer **7+14** er skruet fast.
- cykelstolen også har tilstrækkelig afstand til bagagebærer eller baghjul, når barnet sidder i stolen.  
**Tip!** Hvis afstanden er for lille, kan bagagebæreren polstres med en gummi- eller skumplastdel.
- **ADVARSEL!** Cykelstolen må ikke anvendes, hvis nogle af delene er beskadigede.  
**Forsigtig!** Lad omgående alle defekte dele udskifte hos cykelhandleren.

## 5. Rengøring

- **Betrækket** kan aftages til vask. Vaskes ved 30° C i vaskemaskinen (finvask). Følg vaskeanvisningerne i betrækket. Hvis betrækket vaskes ved varmere temperaturer, kan farverne løbe ud. Betrækket må ikke centrifugeres, og det må under ingen omstændigheder tørres i tørretumbleren (stoffet løsner sig fra puden).

- de bevestigingsbeugel **9** aan beide zijden op zijn plaats is geklikt.
- alle schroeven **7+14** zijn aangedraaid.
- het fietskinderzitje ook met het kind erin nog voldoende afstand heeft tot de bagagedrager of het achterwiel.  
**Tip!** Wanneer de afstand te klein is, kunt u de bagagedrager met een op maat gemaakt stuk rubber of schuimrubber bekleden.
- **WAARSCHUWING!** Het fietskinderzitje mag niet worden gebruikt wanneer enig onderdeel ervan beschadigd is.  
**Voorzichtig!** Laat alle defecte onderdelen direct door uw vakhandelaar vervangen.

## 5. Reiniging

- De **bekleding** kan worden verwijderd en in de wasmachine worden gewassen met een fijnwasprogramma op 30°C en een fijnwasmiddel. Houd u aan de wasvoorschriften op het label van de bekleding. Als de bekleding op meer dan 30 °C wordt gewassen, verkleurt de stof mogelijk. De bekleding mag niet worden gecentrifugeerd of in een elektrische wasdroger worden gedroogd (hierdoor kan de stof van de vulling losraken).

- Potete lavare le **parti in plastica** con una soluzione acqua e sapone. **Non utilizzate** detergenti aggressivi (ad es. solventi).
- Potete lavare la **cintura** con una soluzione tiepida di acqua e sapone.

## 6. Avvertenze per lo smaltimento

**Attenetevi alle disposizioni del vostro paese in materia di smaltimento.**

Smaltimento dell'imballaggio	
	Container per cartone
Smaltimento delle singole parti	
Rivestimento	Rifiuti non riciclabili, riciclaggio termico
Parti in plastica	in base al contrassegno riportato sui container previsti a tale scopo
Parti in metallo	Container per metalli
Nastro della cintura	Container per poliestere

- **Barnestolens** plastdele tørres af med sæbevand. **Undgå** brug af stærke rengøringsmidler (f.eks. opløsningsmidler).
- **Selerne** kan tørres af med lunkent sæbevand.

## 6. Affaldsdeponering

Vær opmærksom på de nationale og lokale forskrifter omkring deponering af affaldsprodukter.

Deponering af emballagen	
	Container til pap
Deponering af enkeltdele	
Betræk	Restaffald, termisk forarbejdning
Plastdele	I containere i henhold til mærkningen
Metaldele	Container til metal
Selebånd	Container til polyester

- De **kunststofdelen** kunnen met een zeepoplossing worden gereinigd. Gebruik **geen** bijtende middelen (als oplosmiddelen).
- De **gordels** kunnen met een lauwwarme zeepoplossing worden gereinigd. losgemaakt.

## 6. Instructies voor de afvoer

Houd u aan de in uw land geldende afvoervoorschriften.

Afvoer van de verpakking	
	Bij het oud papier
Afvoer van de afzonderlijke delen	
Bekleding	Huisvuil, thermische verwerking
Kunststofdelen	Overeenkomstig de aanduiding op het deel in de daarvoor bestemde container
Metalen delen	Container voor metaal
Gordels	Container voor polyester



## 7. Garanzia di 2 anni

Per questo seggiolino da auto/bicicletta, la garanzia è di 2 anni per i difetti di fabbricazione o relativi al materiale. La garanzia decorre dal giorno dell'acquisto. Come prova, conservate, per tutta la durata del periodo di garanzia, la cartolina di garanzia compilata, la ricevuta del controllo alla consegna, da voi controfirmata, e lo scontrino d'acquisto.

In caso di reclami, allegare il tagliando di garanzia al seggiolino. La garanzia è limitata ai seggiolini da auto/bicicletta, utilizzati in modo conforme e restituiti puliti ed in ordine.

### La garanzia non copre:

- le normali tracce d'usura e i danni causati da una sollecitazione eccessiva,
- i danni causati da un utilizzo non idoneo e non conforme.

## 7. 2 års garanti

Barnestole til bilen/cyklen: Der ydes 2 års garanti på fabrikations- eller materialefejl. Garantiperioden begynder den dag, hvor produktet købes. De bedes opbevare det udfyldte garantikort, det af dem underskrevne udleveringsbevis samt købskvitteringen i hele garantiperioden.

I forbindelse med evt. reklamationer skal garantibeviset vedlægges barnestolen. Garanti ydes kun, hvis barnestolen er blevet behandlet med den fornødne omhu og returneres i ren og god stand.

### Garantien dækker ikke:

- naturlig slitage samt skader, der er opstået som følge af for voldsom belastning.
- Skader, der er opstået fordi barnestolen er blevet behandlet forkert eller anvendes i strid med det egentlige formål.

## 7. 2 jaar garantie

Wij geven 2 jaar garantie op fabricage- en materiaalfouten in deze auto-/fietskinderzitjes. De garantieperiode gaat in op de datum van aankoop. Bewaar om aanspraak op de garantie te kunnen maken de ingevulde garantiekaart, de door u ondertekende overdrachtscontrole en het aankoopbewijs gedurende de gehele garantieperiode.

Bij het indienen van een garantieclaim dient het garantiebewijs met het kinderzitje te worden meegestuurd. De garantie is alleen van toepassing op auto-/fietskinderzitjes waar juist mee is omgegaan en die schoon en juist worden teruggezonden.

### Uitgesloten van garantie zijn:

- normale tekenen van slijtage en schade ten gevolge van overmatige belasting
- schade ten gevolge van onbedoeld of onjuist gebruik

**Caso coperto da garanzia?**

**Materiale:** tutti i nostri materiali soddisfano elevati requisiti relativamente alla resistenza dei colori ai raggi UV. Tuttavia, tutti i tessuti sbiadiscono se vengono esposti ai raggi UV. A tale riguardo non si tratta in alcun caso di un difetto del materiale, ma di un normale fenomeno di usura, che non è coperto da garanzia.

In caso di diritto di garanzia, rivolgetevi immediatamente al vostro rivenditore specializzato, che vi assisterà con consigli e fatti concreti. Nel disbrigo dei casi in garanzia vengono applicate le detrazioni specifiche del prodotto. A tale riguardo si rimanda alle condizioni commerciali generali disponibili presso il rivenditore specializzato.

**Utilizzo, manipolazione e manutenzione**

Il seggiolino da auto/bicicletta deve essere trattato conformemente a quanto riportato nelle istruzioni d'uso. Si richiama espressamente l'attenzione sul fatto che possono essere utilizzati solo accessori e/ o pezzi di ricambio originali.

### Garanti eller ej?

**Stoffer:** Alle vore stoffer opfylder meget strenge krav hvad angår deres farveægthed i forhold til UV-stråler. Alligevel vil stoffernes farve falme, hvis de udsættes for disse stråler. Der er her tale om normal slitage, og ikke om materialefejl, og der vil derfor ikke blive ydet nogen garanti

Hvis De ønsker at gøre brug af garantiordningen, bedes De henvende Dem til en specialforretning, hvor De vil blive vejledt af professionelle fagfolk. Ved behandling af reklamationer vil der blive anvendt produktspecifikke nedskrivningstakster. Vi gør i den forbindelse opmærksom på vore Almindelige Forretningsbetingelser, som De kan få udleveret hos forhandleren.

### Brug, pleje og vedligeholdelse

Barnestolen til bilen/cyklen skal behandles i overensstemmelse med betjeningsvejledningen. Vi gør udtrykkeligt opmærksom på, at der kun må benyttes originalt tilbehør / reservedele.

### Garantie of niet?

**Stoffen:** Al onze stoffen voldoen aan hoge eisen wat betreft de kleurbestendigheid tegen UV-straling. Alle stoffen verbleken echter als deze aan UV-straling worden blootgesteld. Hierbij gaat het niet om materiaalfouten, maar om normale slijtageverschijnselen die van garantie zijn uitgesloten.

Neem in het geval garantie noodzakelijk is onmiddellijk contact op met uw vakhandel. Hier wordt u met raad en daad terzijde gestaan. Bij de behandeling van garantieclaims worden productspecifieke afschrijvingsregels toegepast. Hiervoor verwijzen wij u naar de bij de vakhandel verkrijgbare algemene verkoopvoorwaarden.

### Gebruik, onderhoud en verzorging

Het auto-/fietskinderzitje moet overeenkomstig de gebruiksaanwijzing worden gebruikt en onderhouden. Wij wijzen er nadrukkelijk op dat uitsluitend originele accessoires en onderdelen mogen worden gebruikt.



## 8. Cartolina di garanzia/ricevuta del controllo alla consegna

Nome:

---

Indirizzo:

---

C.A.P.:

---

Località:

---

Telefono (con prefisso):

---

E-mail:

---

---

Seggiolino da auto/  
bicicletta:

---

Numero articolo:

---

Colore tessuto (design):

---

Accessori:

---



**Controllo alla consegna:****1. Completezza** controllato/in ordine**2. Controllo funzionamento**

- meccanismo di regolazione seggiolino

 controllato/in ordine

- Regolazione cinture

 controllato/in ordine**3. Integrità**

- Controllo seggiolino

 controllato/in ordine

- Controllo parti in tessuto

 controllato/in ordine

- Controllo parti in plastica

 controllato/in ordine

Ho controllato il seggiolino da auto/ bicicletta e mi sono accertato/a, che il seggiolino è stato consegnato al completo e che tutte le sue parti funzionano perfettamente.

Prima dell'acquisto ho ricevuto sufficienti informazioni sul prodotto e sul suo funzionamento, e ho preso atto delle disposizioni per la sua manipolazione e manutenzione.

Data d'acquisto:

---

Acquirente (firma):

---

Rivenditore:

---

Timbro rivenditore

## 8. Garantikort / udleveringskontrol

Navn:

---

Adresse:

---

Postnummer:

---

By:

---

Telefon (inkl. omr.-nr.):

---

E-Mail:

---

---

Børnestol til bilen/cyklen:

---

Artikelnummer:

---

Stoffarve (dessin):

---

Tilbehør:

---





**Udleveringskontrol:****1. Fuldstændighed** afprøvet / i orden**2. Funktionstjek**

- Justeringsmekanisme sæde

 afprøvet / i orden

- Selejustering

 afprøvet / i orden**3. Er stolen intakt**

- Kontrol af sæde

 afprøvet / i orden

- Kontrol af stof

 afprøvet / i orden

- Kontrol af plastdele

 afprøvet / i orden Jeg har afprøvet barnestolen til bilen/cyklen og forvisset mig om, at jeg har fået udleveret samtlige dele og at stolen er fuldt funktionsdygtig. Jeg har modtaget omfattende informationer om produktet og dets funktioner inden købet og taget pleje- og vedligeholdelsesanvisningerne til efterretning.

Købsdato:

---

Køber (underskrift):

---

Forhandler:

---

Forhandlerens stempel

## 8. Garantiekaart/overdrachtscontrole

Naam:

---

Adres:

---

Postcode:

---

Plaats:

---

Telefoon (incl.  
netnummer):

---

E-mail:

---

---

Auto-/fietskinderzitje:

---

Artikelnummer:

---

Kleur stof (dessin):

---

Accessoires:

---



**Overdrachtscontrole:****1. Volledigheid** gecontroleerd / in orde**2. Controle van de werking**

- Verstelmecanisme zitje

 gecontroleerd / in orde

- Verstelling gordel

 gecontroleerd / in orde**3. Controleren op beschadigingen**

- Zitje

 gecontroleerd / in orde

- Stoffen delen

 gecontroleerd / in orde

- Kunststofdelen

 gecontroleerd / in orde Ik heb het auto-/fietskinderzitje gecontroleerd en mijzelf ervan overtuigd dat het zitje compleet en volledig functionerend aan mij is overgedragen. Ik heb voorafgaand aan de aankoop voldoende informatie over het product en de werking ervan gekregen en ben op de hoogte gesteld van de onderhouds- en verzorgingsvoorschriften.

Datum van aankoop: \_\_\_\_\_

Klant  
(handtekening): \_\_\_\_\_

Verkoper: \_\_\_\_\_

Stempel vakhandel

**Britax Excelsior Limited**  
1 Churchill Way West  
Andover  
Hampshire SP10 3UW  
United Kingdom

t +44 (0)1264 333343  
f +44 (0)1264 334146  
e [service.uk@britax.com](mailto:service.uk@britax.com)  
[www.britax.eu](http://www.britax.eu)

**BRITAX RÖMER**  
Kindersicherheit GmbH  
Blaubeurer Straße 71  
89077 Ulm  
Deutschland

t +49 (0)731 9345-199  
f +49 (0)731 9345-210  
e [service.de@britax.com](mailto:service.de@britax.com)  
[www.roemer.eu](http://www.roemer.eu)