

TAURUS

Montage- und Bedienungsanleitung

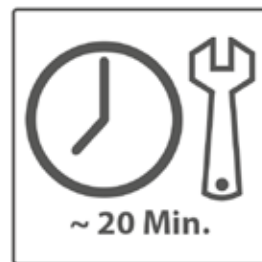
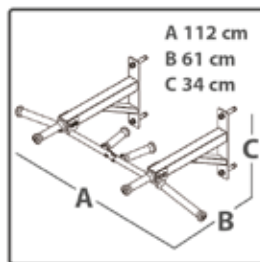
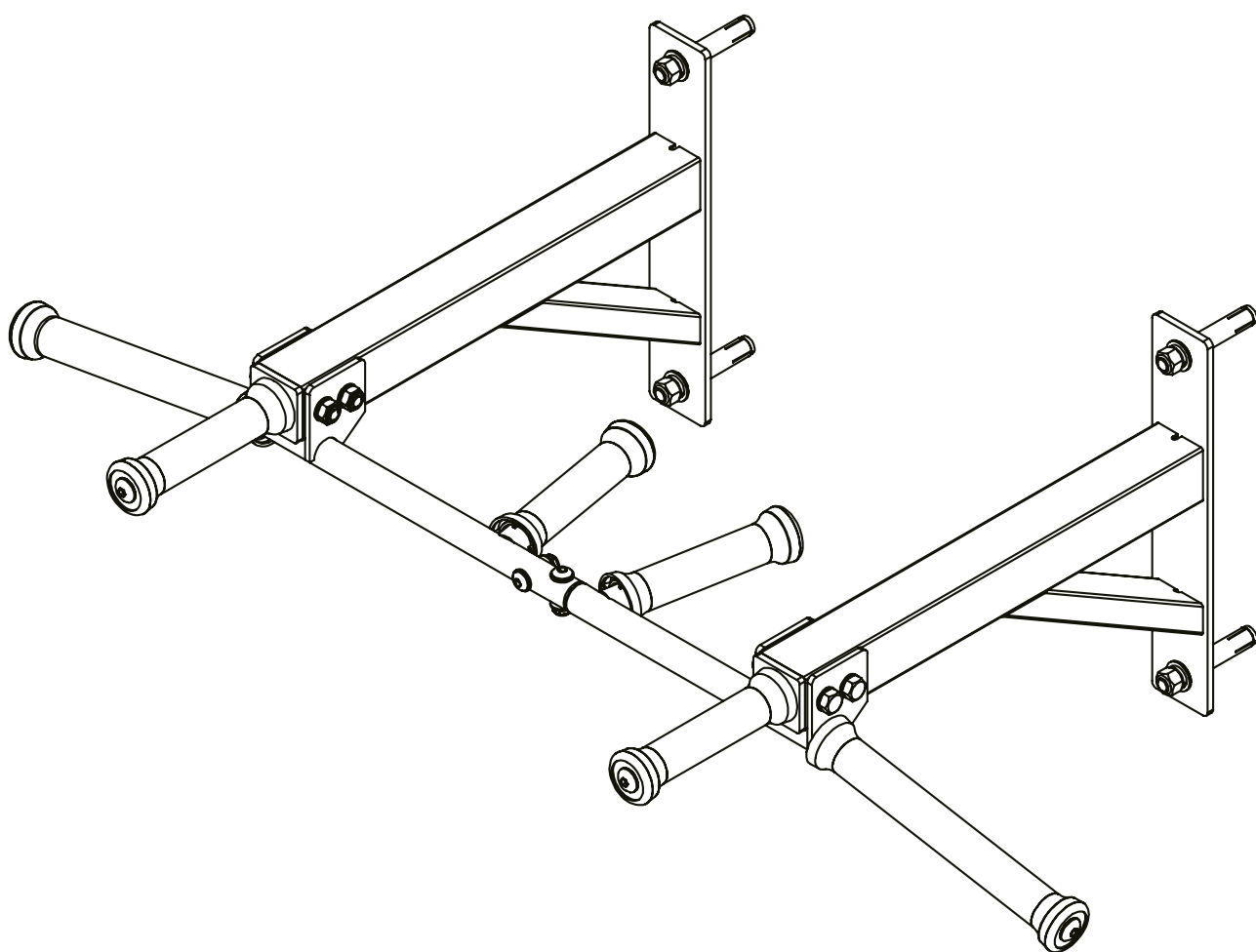

TFBK3007.02.01

Sehr geehrte Kundin, sehr geehrter Kunde,

vielen Dank, dass Sie sich für ein Qualitäts-Trainingsgerät der Marke Taurus entschieden haben, der Marke die Sportlerherzen höher schlagen lässt. Taurus bietet eine breite Palette an (Heim-) Fitnessgeräten wie beispielsweise Ellipsentrainer, Ergometer, Laufbänder und Kraftstationen an. Taurus-Geräte sind die optimalen Geräte für alle, die zu Hause trainieren wollen, unabhängig von Ihren Zielen und Ihrer Fitness. Weitere Informationen finden Sie unter www.sport-tiedje.com oder www.taurus-fitness.de.



SICHERHEITSHINWEISE

Bitte lesen Sie die gesamte Anleitung vor der Montage und der ersten Benutzung aufmerksam durch. Die Anleitung hilft Ihnen beim schnellen Aufbau und erläutert die sichere Handhabung. Tragen Sie dafür Sorge, dass alle mit dem Gerät trainierenden Personen (besonders Kinder und Personen mit körperlicher, sensorischer, geistiger oder motorischer Behinderung) unbedingt vorab über diese Anleitung und ihren Inhalt informiert werden. Im Zweifelsfall müssen verantwortliche Personen die Nutzung des Gerätes beaufsichtigen.

Das Gerät wurde sicherheitstechnisch nach neuesten Erkenntnissen konstruiert. Mögliche Gefahrenquellen, die Verletzungen verursachen könnten, wurden bestmöglich ausgeschlossen. Stellen Sie sicher, dass die Aufbauanleitung korrekt befolgt wurde und dass alle Teile des Gerätes festsitzen. Im Bedarfsfall muss die Anleitung erneut durchgegangen werden, um eventuelle Fehler zu beheben.

Bitte halten Sie sich exakt an die angegebenen Sicherheits- und Wartungsanweisungen. Jegliche davon abweichende Nutzung kann Gesundheitsschäden, Unfälle oder Beschädigungen des Gerätes zur Folge haben, für die seitens des Herstellers und Vertreibers keine Haftung übernommen werden kann.

Das Gerät ist ausschließlich für den Heimgebrauch geeignet. Das Gerät ist nicht für den semiprofessionellen (z. B. Krankenhäuser, Vereine, Hotels, Schulen usw.) und gewerblichen bzw. professionellen Einsatz (z. B. Fitnessstudio) geeignet.

Bewahren Sie diese Anleitung zur Information, für Wartungsarbeiten oder Ersatzteilbestellungen sorgfältig auf.

INHALTSVERZEICHNIS

1	ALLGEMEINE INFORMATIONEN	6
1.1	Technische Daten	6
1.2	Persönliche Sicherheit	6
1.3	Aufstellort	7
2	MONTAGEHINWEISE, WARTUNG UND PFLEGE	7
2.1	Allgemeine Hinweise	7
2.2	Störungen und Fehlerdiagnose	8
2.3	Wartungs- und Inspektionskalender	8
3	MONTAGEANLEITUNG	9
3.1	Teileliste	9
3.2	Montage	10
4	TRAININGSANLEITUNG	11
4.1	Dehnübungen	11
4.2	Trainingstagebuch	13
5	GARANTIE INFORMATIONEN	14
6	ENTSORGUNG	16
7	ZUBEHÖRBESTELLUNG	16
8	ERSATZTEILBESTELLUNG	17
8.1	Service-Hotline	17
8.2	Seriennummer und Modellbezeichnung	17

1.1 Technische Daten

Gewicht und Maße:

Artikelgewicht (brutto, inkl. Verpackung): 11 kg

Verpackungsmaß (L x B x H): 116 cm x 38 cm x 14 cm (brutto, inkl. Verpackung)

Aufstellmaß (B x T x H): ca. 112 cm x 61 cm x 34 cm

Maximales Benutzergewicht: 120 kg

1.2 Persönliche Sicherheit

- + Bevor Sie mit der Nutzung des Gerätes beginnen, sollten Sie durch Ihren Hausarzt klären, ob das Training für Sie aus gesundheitlicher Sicht geeignet ist. Betroffen hiervon sind vor allem Personen, die eine vererbungsbedingte Anlage zu Bluthochdruck oder Herzleiden haben, über 45 Jahre alt sind, rauchen, überhöhte Cholesterinwerte aufweisen, übergewichtig sind und/oder im letzten Jahr nicht regelmäßig Sport getrieben haben. Wenn Sie unter medikamentöser Behandlung stehen, die Ihre Herzfrequenz beeinträchtigt, so ist ärztlicher Rat absolut unabdinglich.
- + Beachten Sie, dass exzessives Training Ihre Gesundheit ernsthaft gefährden kann.
- + Das Gerät darf nur für seinen bestimmungsgemäßen Zweck verwendet werden, d.h. für das Krafttraining erwachsener Personen.
- + Jegliche andere Verwendung ist unzulässig und möglicherweise gefährlich. Der Hersteller und Händler kann nicht für Schäden verantwortlich gemacht werden, die durch nicht bestimmungsgemäßen Gebrauch verursacht werden.
- + Das Gerät darf grundsätzlich nicht gleichzeitig von mehreren Personen genutzt werden.
- + Kinder sollten nicht unbeaufsichtigt in die Nähe des Gerätes gelangen.
- + Machen Sie sich vor Trainingsbeginn mit allen Funktionen und Einstellmöglichkeiten des Gerätes vertraut. Lassen Sie sich die ordnungsgemäße Verwendung dieses Produktes von einem Fachmann erläutern.
- + Achten Sie darauf, dass sich niemand während des Trainings im Bewegungsbereich des Gerätes befindet.
- + Halten Sie Hände, Füße und andere Körperteile, Haar, Kleidung, Schmuck und andere Gegenstände von den beweglichen Teilen fern.
- + Tragen Sie bei der Benutzung keine lose bzw. weite Kleidung, sondern geeignete Sportbekleidung. Achten Sie bei den Sportschuhen auf geeignete Sohlen, vorzugsweise sollten diese aus Gummi oder anderen rutschfesten Materialien sein. Ungeeignet sind Schuhe mit Absätzen, Ledersohlen, Stollen oder Spikes. Trainieren Sie niemals barfuß.
- + Beachten Sie auch unbedingt die Hinweise zur Trainingsgestaltung in der Trainingsanleitung.

- + Sobald Sie Anzeichen von Schwäche, Übelkeit, Schwindelgefühle, Schmerzen, Atemnot oder andere abnormale Symptome erkennen, brechen Sie Ihr Training sofort ab und konsultieren Sie im Notfall Ihren Hausarzt.
- + Behinderte Personen müssen eine medizinische Genehmigung vorweisen, bevor Sie das Gerät benutzen und sollten unter strenger Beobachtung stehen, wenn Sie jegliche Trainingsgeräte benutzen.

1.3 Aufstellort

- + Das Gerät kann nur in einem Gebäude, in ausreichend temperierten und trockenen Räumen (Umgebungstemperaturen zwischen 10°C und 35°C), genutzt werden. Die Nutzung im Freien oder in Räumen mit hoher Luftfeuchtigkeit (über 70%) wie Schwimmbädern ist nicht zulässig. Lagern Sie das Gerät nur in Umgebungen mit einer Umgebungstemperatur zwischen 5°C und 45°C.
- + Der Trainingsraum sollte während des Trainings gut durchlüftet und keiner Zugluft ausgesetzt sein.
- + Bitte wählen Sie den Aufstellort so, dass sowohl vor, als auch neben dem Gerät ausreichend Freiraum/Sicherheitszone (mindestens 1,50 m) bestehen bleibt. Zudem sollte das Gerät nicht in Hauptdurchgängen oder Fluchtwegen aufgestellt werden.
- + Es dürfen keine Gegenstände jeglicher Art in die Öffnungen des Gerätes gesteckt werden.
- + Die Anbaufläche (Wand etc.) des Gerätes sollte eben, tragbar und fest beschaffen sein, etwaige Unebenheiten an der Anbaufläche sollten ausgeglichen werden.
- + Lagern Sie Ihr Gerät dort, wo Kinder nicht damit in Berührung kommen und nicht viel Verkehr ist.

2 MONTAGEHINWEISE, WARTUNG UND PFLEGE

2.1 Allgemeine Hinweise

- + Bitte prüfen Sie, ob alle zum Gerät gehörenden Teile und Werkzeuge im Lieferumfang enthalten sind und ob Transportschäden vorliegen. Bei Beanstandungen ist unmittelbar der Hersteller zu kontaktieren.
- + Einige zu verwendende Schrauben und Muttern sind bereits vormontiert, um den Aufbau so einfach wie möglich zu machen.
- + Der Aufbau des Gerätes muss von Erwachsenen durchgeführt werden. Im Zweifelsfall nehmen Sie die Hilfe einer weiteren, technisch begabten Person in Anspruch.
- + Halten Sie Kinder während der Montage vom Gerät fern, da sich verschluckbare Kleinteile im Lieferumfang befinden.
- + Achten Sie darauf, dass Sie während des Aufbaus in jede Richtung genügend Bewegungsfreiraum haben.
- + Lassen Sie kein Werkzeug und kein Verpackungsmaterial wie Folien herumliegen, da ansonsten für Kinder Erstickungsgefahr besteht.
- + Nehmen Sie den Aufbau auf einer Unterlegmatte oder dem Verpackungskarton vor, um Beschädigungen am Gerät und dem Boden (Kratzer) zu vermeiden.

- + Vor Montagebeginn sind alle Einzelteile nebeneinander auf den Boden zu legen.
- + Lesen Sie sich die Montageanleitung sorgfältig durch und montieren Sie das Gerät entsprechend der Bilderfolge. Gehen Sie dabei sorgfältig und umsichtig vor.
- + Verschrauben Sie zunächst alle Teile lose und kontrollieren Sie deren richtige Passform. Anschließend ziehen Sie die Schrauben mit Hilfe des Werkzeuges fest.
- + Nehmen Sie keine baulichen Veränderungen und unsachgemäßen Reparaturen vor, da ansonsten Gefahren für den Benutzer entstehen könnten. Dies kann die Produktgarantie nichtig machen.
- + Nur autorisierten Service-Technikern ist es gestattet, sämtliche Service- und/oder Reparaturleistungen - Wartung und Pflege ausgenommen - durchzuführen.
- + Beschädigte oder abgenutzte Bauteile können Ihre Sicherheit und die Lebensdauer des Geräts beeinträchtigen. Tauschen Sie deshalb beschädigte oder verschlissene Bauteile sofort aus. Wenden Sie sich in einem solchen Fall an Den Vertragspartner. Bis zur Instandsetzung sollte das Gerät nicht weiter benutzt werden. Vewenden Sie im Bedarfsfall nur original Taurus-Ersatzteile.
- + Kontrollieren Sie einmal im Monat den Festsitz aller Schraubenverbindungen.
- + Zur Reinigung von Staub, Schmutz und Körperschweiß genügt ein feuchtes Handtuch. Vermeiden Sie grundsätzlich die Verwendung von Lösungsmitteln und achten Sie darauf, dass keine Flüssigkeit (z. B. Körperschweiß) in die Öffnungen des Gerätes (z. B. Computer) gelangt.

2.2 Störungen und Fehlerdiagnose

Das Gerät durchläuft in der Produktion regelmäßig Qualitätskontrollen. Dennoch können Störungen oder Fehlfunktionen am Gerät auftreten. Häufig sind Einzelteile für diese Störungen verantwortlich, ein Austausch ist meist ausreichend. Die häufigsten Fehler und deren Behebung entnehmen Sie bitte aus folgender Übersicht. Sollte das Gerät dennoch nicht ordnungsgemäß funktionieren, wenden Sie sich an Den Vertragspartner.

Fehler	Ursache	Behebung
Klimmzugstation wackelt	lose Schraubenverbindungen	Schrauben überprüfen

2.3 Wartungs- und Inspektionskalender

Die Klimmzugstation muss nach jeder Trainingseinheit mit einem feuchten Handtuch (keine Lösungsmittel!) gereinigt werden, um Beschädigungen durch Körperschweiß zu vermeiden.

Folgende Routinearbeiten sind in den angegebenen Zeitabständen durchzuführen:

Teil	Wöchentlich	Monatlich	2x Jährlich	Jährlich
Kontrolle der Schraubenverbindungen				

3.1 Teilliste

Nr.	Bezeichnung (ENG)	Bemerkung	Anz.
1	side frame		2
2	left front frame		1
3	right front frame		1
4	bolts	M10x75	4
5	shim	Ø 10	8
6	nut	M10	4
7	nut	M8	2
8	shim	Ø 8	4
9	hexagon sock button head bolt	M8x35	2
10	expansion bolts	M12*100	4
11	end cap		6
12	bolts	M10*25	6

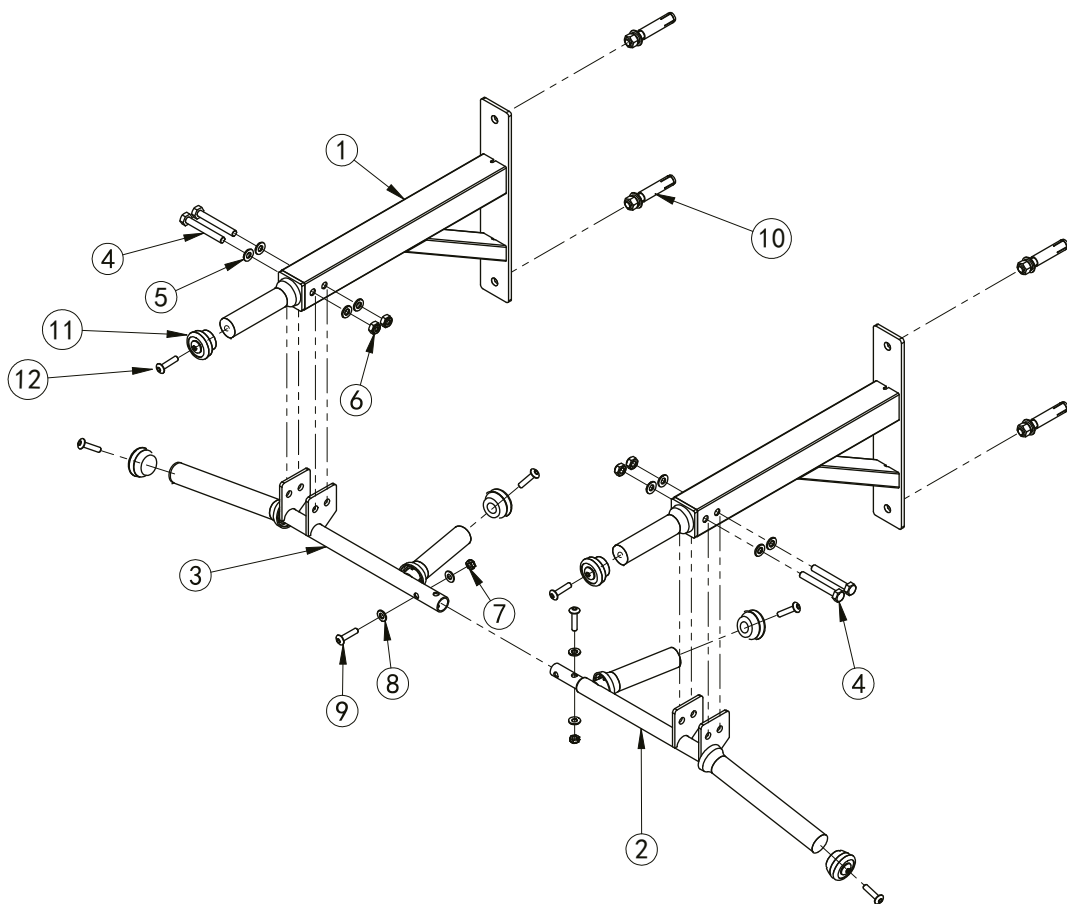

3.2 Montage

- (1) Montieren Sie den linken und rechten vorderen Rahmen (2 & 3) mit zwei Schrauben (9), vier Unterlegscheiben (8) und zwei Muttern (7).
- (2) Montieren Sie vier Endkappen (11) mit vier Schrauben (12).
- (3) Montieren Sie die beiden seitlichen Rahmen an den vorderen Rahmen (2 & 3) mit vier Schrauben (4), acht Unterlegscheiben (5) und vier Muttern (6).
- (4) Montieren Sie zwei Endkappen (11) mit zwei Schrauben (12).
- (5) Montieren Sie das Gerät mit vier Schrauben (zwei auf jeder Seite – 10) an der Wand.

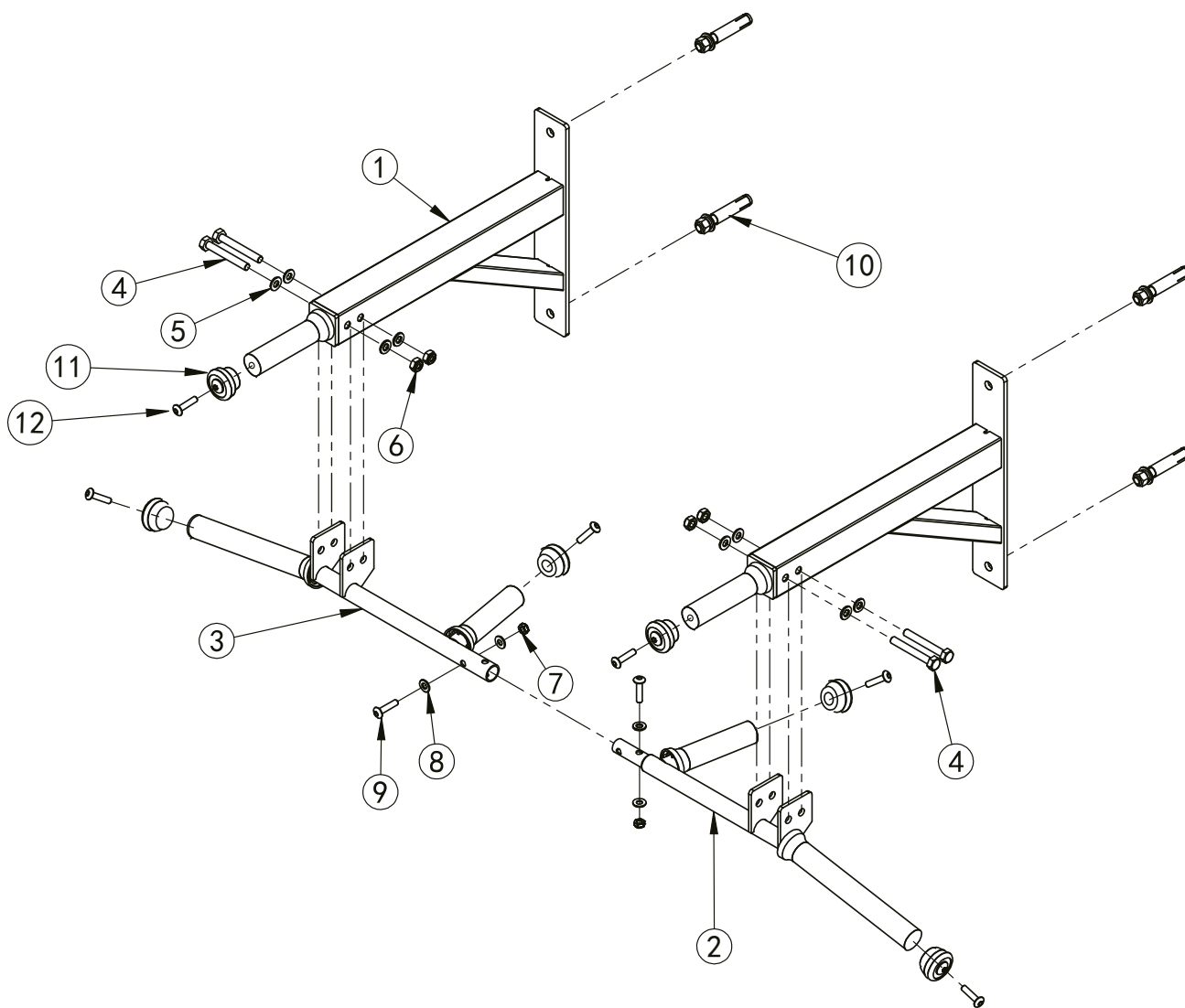

4.1 Dehnübungen für Bein- & Brustmuskulatur

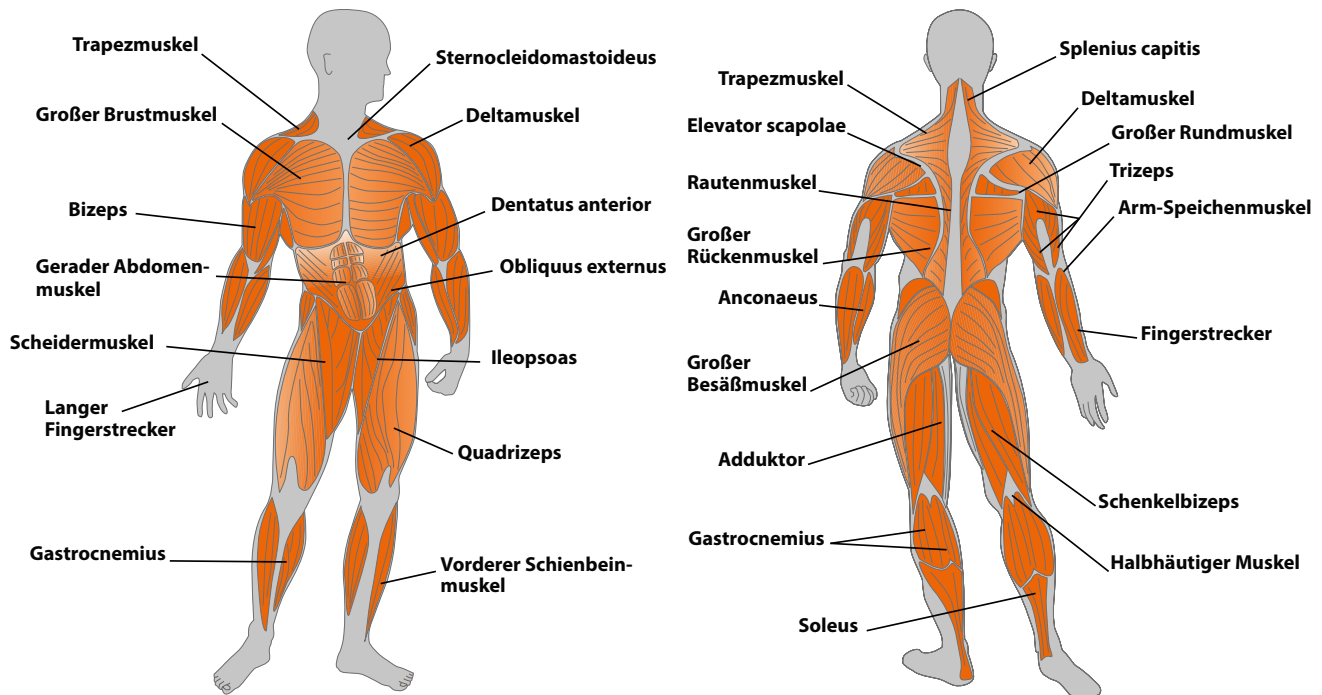

1. Übung: Dehnung der Oberschenkelvorderseite / Beinstrecker (Quadrizeps)

- Stabiler Stand, gleichseitigen Fußrücken umfassen
- Ferse zum Gesäß ziehen, Knie zeigt nach unten (kein Abspreizen)
- Aufrechter Oberkörper, Beckenkipfung nach vorn (Hohlkreuz) durch aktive Bauchmuskelspannung vermeiden
- Wechsel



2. Übung: Dehnung der Oberschenkelrückseite / Beinbeuger (Schenkelbizeps)

- Oberschenkel beidhändig in Richtung Oberkörper ziehen
- Dehnung durch vermehrtes Strecken im Kniegelenk
- Das untere Bein behält gestreckt Bodenkontakt, Hüftbeugung beibehalten
- Wechsel



3. Übung: Dehnung der Wadenmuskulatur (Gastrocnemius)

- Füße parallel und nach vorn stellen, die Fersen berühren den Boden
- Aus einem Ausfallschritt stützen Sie sich auf einem Stuhl ab
- Verlagern Sie Ihr Körpergewicht auf das vordere Bein, drücken Sie die Ferse des hinteren Beins in Richtung Boden und halten Sie den Kontakt
- Strecken Sie langsam das Knie des hinteren Beins, bis Sie die Dehnung in der Wade spüren
- Wechsel



4. Übung: Dehnung der Brustmuskulatur (Großer Brustmuskel)

- Parallele Schrittstellung zu einer Wand
- Legen Sie einen Unterarm senkrecht gegen die Wand, gebeugtes Ellenbogengelenk etwas über Schulterhöhe
- Drehen Sie Kopf und Oberkörper dosiert zur Gegenseite, bis Sie eine Dehnung im Bereich der Brustvorderseite der angelehnten Schulter spüren
- Bauchmuskel- und Gesäßspannung beachten
- Das Gewicht ist auf dem vorderen Bein
- Wechsel



Alle Empfehlungen dieser Anleitung gelten nur für gesunde Personen und sind nicht für Herz-/Kreislauf-Patienten geeignet. Alle Hinweise sind nur Anhaltspunkte für eine Trainingsgestaltung. Für Ihre speziellen, persönlichen Anforderungen gibt Ihnen ggf. Ihr Arzt entsprechende Auskunft.

Wir wünschen Ihnen viel Spaß und Erfolg beim Training!

Trainingsgeräte von Taurus unterliegen einer strengen Qualitätskontrolle. Sollte ein bei uns gekauftes Fitnessgerät dennoch nicht einwandfrei funktionieren, bedauern wir dies sehr und bitten Sie, sich an unseren Kundendienst zu wenden. Gerne stehen wir Ihnen telefonisch über die Technik-Hotline zur Verfügung.

Fehlerbeschreibungen

Ihr Trainingsgerät wurde so entwickelt, dass es dauerhaft ein hochwertiges Training ermöglicht. Sollte dennoch ein Problem auftreten, lesen Sie bitte zuerst die Bedienungsanleitung. Zur weiteren Problemlösung, wenden Sie sich bitte an Den Vertragspartner oder rufen Sie unsere kostenlose Service-Hotline an. Zur schnellstmöglichen Problemlösung beschreiben Sie den Fehler bitte so genau wie möglich.

Zusätzlich zur gesetzlichen Gewährleistung gewähren wir Ihnen eine Garantie auf alle bei uns gekauften Fitnessgeräte nach Maßgabe der nachfolgenden Bestimmungen.

Ihre gesetzlichen Rechte werden hierdurch nicht eingeschränkt.

Garantieinhaber

Garantieinhaber ist der Erstkäufer bzw. jede Person, die ein neu gekauftes Produkt von einem Erstkäufer als Geschenk erhalten hat.

Garantiezeiten

Ab Übergabe des Trainingsgerätes übernehmen wir folgende Garantiezeiten.

Modell	Nutzung	Vollgarantie
Multi-Klimmzugstation	Heimnutzung	24 Monate

Instandsetzungskosten

Nach unserer Wahl erfolgt entweder ein Austausch von beschädigten Einzelteilen oder ein Komplet-Austausch. Ersatzteile, welche beim Geräteaufbau selbst anzubringen sind, sind vom Garantienehmer selbst zu tauschen und sind nicht Bestandteil der Instandsetzung. Nach Ablauf der Garantiezeit für Instandsetzungskosten gilt eine reine Teilegarantie, welche die Reparatur-, Einbau- und Versandkosten nicht beinhaltet.

Die Benutzungszeiten werden wie folgt deklariert:

- Heimgebrauch: ausschließlich private Nutzung nur im Privathaushalt bis zu 3 Std. täglich
- Semiprofessionelle Nutzung: bis zu 6 Std. täglich (z.B. Reha, Hotels, Vereine, Firmenfitness)
- Professionelle Nutzung: mehr als 6 Std. täglich (z.B. Fitnessstudio)

Garantie-Service

Während der Garantiezeit werden Geräte, die aufgrund von Material- oder Fabrikationsfehlern Defekte aufweisen, nach unserer Wahl repariert oder ersetzt. Ausgetauschte Geräte oder Teile von Geräten gehen in unser Eigentum über. Die Garantieleistungen bewirken weder eine Verlängerung der Garantiezeit, noch setzen sie eine neue Garantie in Gang.

Garantiebedingungen

Zur Geltendmachung der Garantie sind folgende Schritte erforderlich:

Setzen Sie sich bitte per E-Mail oder Telefon mit dem Kundendienst in Verbindung. Falls das Produkt in der Garantie zwecks Reparatur eingeschickt werden muß, übernimmt der Verkäufer die Kosten. Nach Ablauf der Garantie trägt der Käufer die Transport- und Versicherungskosten. Wenn der Defekt im Rahmen unserer Garantieleistung liegt, erhalten Sie ein repariertes oder neues Gerät zurück.

Garantieansprüche sind ausgeschlossen bei Schäden durch:

- missbräuchliche oder unsachgemäße Behandlung
- Umwelteinflüsse (Feuchtigkeit, Hitze, Staub etc.)
- Nichtbeachtung der für das Gerät geltenden Sicherheitsvorkehrungen
- Nichtbeachtung der Bedienungsanleitung
- Gewaltanwendung (z. B. Schlag, Stoß, Fall)
- Eingriffe, die nicht von der von uns autorisierten Serviceadresse vorgenommen wurden
- eigenmächtige Reparaturversuche

Kaufbeleg und Seriennummer

Bitte achten Sie darauf, die entsprechende Rechnung im Garantiefall vorlegen zu können. Damit wir Ihre Modellversion eindeutig identifizieren können sowie für unsere Qualitätskontrolle benötigen wir in jedem Service-Fall die Angabe der Geräte-Seriennummer. Bitte halten Sie die Seriennummer sowie Kundennummer möglichst schon bei Anruf unserer Service-Hotline bereit. Dies erleichtert eine zügige Bearbeitung.

Falls Sie Probleme haben, die Seriennummer an Ihrem Trainingsgerät zu finden, stehen Ihnen unsere Service-Mitarbeiter mit weiteren Auskünften bereit.

Service außerhalb der Garantie

Auch in Fällen eines Mangels an Ihrem Trainingsgerät nach Ablauf der Garantie oder in Fällen, welche nicht in der Gewährleistung eingeschlossen sind, wie z.B. normale Abnutzung stehen wir Ihnen gerne für ein individuelles Angebot zur Verfügung. Wenden Sie sich bitte an unseren Kundendienst, um eine schnelle und kostengünstige Problemlösung zu finden. In diesem Fall gehen die Versandkosten zu Ihren Lasten.

Kommunikation

Viele Probleme können bereits durch ein Gespräch mit uns als Ihrem Fachhändler gelöst werden. Wir wissen, wie wichtig Ihnen als Nutzer des Trainingsgerätes die schnelle und unkomplizierte Problembehebung ist, damit Sie ohne große Unterbrechungen mit Freude trainieren können. Darum sind auch wir an einer schnellen und unbürokratischen Lösung Ihrer Anfrage interessiert. Halten Sie daher bitte Ihre Kundennummer sowie die Seriennummer des defekten Gerätes bereit.

6 ENTSORGUNG



Dieses Gerät darf am Ende seiner Lebensdauer nicht über den normalen Hausmüll entsorgt werden, sondern muss an einem Sammelpunkt für das Recycling von elektrischen und elektronischen Geräten abgegeben werden. Nähere Informationen erhalten Sie bei der zuständigen Entsorgungsstelle Ihrer Gemeindeverwaltung.

Die Werkstoffe sind gemäß ihrer Kennzeichnung wiederverwertbar. Mit der Wiederverwendung, der stofflichen Verwertung oder anderen Formen der Verwertung von Altgeräten leisten Sie einen wichtigen Beitrag zum Schutze der Umwelt.

7 ZUBEHÖRBESTELLUNG

	<p>Taurus Bauchgurte AB-Straps ArtNr. TB-9510</p>
	<p>Body Attack Klimmzug-Dip-Gürte ArtNr. BA-700</p>

8.1 Service-Hotline

Um Ihnen den bestmöglichen Service gewährleisten zu können, halten Sie bitte **Modellbezeichnung, Artikel-Nummer, Seriennummer, Explosionsbezeichnung und Teileliste** bereit.

SERVICE-HOTLINE

DE	DK	FR
<p>☎ +49 4621 4210-0</p> <p>📠 +49 4621 4210-699</p> <p>✉ service@sport-tiedje.de</p> <p>Mo. - Fr. 8:00 - 18:00</p> <p>Sa. 9:00 - 18:00</p>	<p>☎ 80 90 16 50</p> <p>☎ +49 4621 4210-945</p> <p>✉ info@t-fitness.dk</p> <p>Ma. - Fr. 8:00 - 18:00</p> <p>Lø. 9:00 - 18:00</p>	<p>☎ +33 (0) 172 770033</p> <p>☎ +49 4621 4210-933</p> <p>✉ service-france@sport-tiedje.fr</p> <p>Lun. - Ven. 8:00 - 18:00</p> <p>Sam. 9:00 - 18:00</p>
NL	UK	INT
<p>☎ +31 172 619961</p> <p>✉ info@fitshop.nl</p> <p>Ma. - Do. 9:00 - 17:00</p> <p>Vr. 9:00 - 21:00</p> <p>Za. 10:00 - 17:00</p>	<p>☎ +44 141 876 3972</p> <p>✉ orders@powerhousefitness.co.uk</p> <p>Mon. - Fri. 9:00 - 17:00</p>	<p>☎ +49 4621 4210-0</p> <p>✉ service-int@sport-tiedje.de</p> <p>Mon - Fri 8:00 - 18:00</p> <p>Sat 9:00 - 18:00</p>

8.2 Seriennummer und Modellbezeichnung

Machen Sie die Seriennummer vor dem Aufbau Ihres Gerätes auf dem weißen Aufkleber ausfindig und tragen Sie sie in das entsprechende Feld ein.

Seriennummer:

Marke / Kategorie:

Taurus Klimmzugstange

Modellbezeichnung:















Multi-Klimmzugstation

KONTAKT

Firmenhauptsitz

Sport-Tiedje GmbH
Flensburger Str. 55
24837 Schleswig

Technik-Hotline

DE	DK	FR
 +49 4621 4210-0	 80 90 16 50	 +33 (0) 172 770033
 +49 4621 4210-698	 +49 4621 4210-945	 +49 4621 4210-933
 technik@sport-tiedje.de	 info@t-fitness.dk	 service-france@sport-tiedje.fr
NL	UK	INT
 +31 172 619961	 +44 141 876 3986	 +49 4621 4210-0
 info@fitshop.nl	 support@powerhousefitness.co.uk	 service-int@sport-tiedje.de

www.sport-tiedje.com
www.taurus-fitness.de

HAFTUNGSAUSSCHLUSS



©2011 TAURUS ist eine eingetragene Marke der Firma Sport-Tiedje GmbH. Alle Rechte vorbehalten. Jegliche Verwendung dieser Marke ohne die ausdrückliche schriftliche Genehmigung von Sport-Tiedje ist untersagt.

Produkt und Handbuch können geändert werden. Die technischen Daten können ohne Vorankündigung geändert werden.

Auf dieser Webseite finden Sie eine detaillierte Übersicht inkl. Anschrift und Öffnungszeiten für alle Fitness Fachmärkte der Sport-Tiedje Group im In- sowie im Ausland.

www.sport-tiedje.com/filialen

TAURUS