



Montage- en gebruiksaanwijzing



max. 150 kg



~ 30-60 Min.



47 kg

L 96 | B 56 | H 143

CSTBX70i.02.06

Art. Nr. CST-BX70i-2

Ergometer **BX70i**

Inhoudsopgave

1	ALGEMENE INFORMATIE	7
1.1	Technische gegevens	7
1.2	Persoonlijke veiligheid	8
1.3	Elektrische veiligheid	9
1.4	Plaats van opstelling	10
2	MONTAGE	11
2.1	Algemene informatie	11
2.2	Inbegrepen in de levering	12
2.3	Montage	14
3	GEBRUIKSAANWIJZING	20
3.1	Aanduidingen op de console	20
3.2	Functies van de toetsen	22
3.3	Het apparaat inschakelen en instellen	22
3.4	Trainingsprogramma's	23
3.4.1	Manual MANUAL- handmatige modus	23
3.4.2	PROGAM MODE- programmamodus	24
3.4.3	H.R.C. MODE - hartslagmodus	25
3.4.4	WATT MODE- wattmodus	26
3.4.5	USER PROGRAM MODE – gebruikersprogramma's	26
3.4.6	RECOVERY - herstel	27
3.4.7	BODY FAT – lichaamsvetwaarden	27
3.5	Verbinding met Kinomap	29
4	OPSLAG EN TRANSPORT	30
4.1	Algemene informatie	30
4.2	Transportwielen	30
5	PROBLEEMOPLOSSING, VERZORGING EN ONDERHOUD	31
5.1	Algemene informatie	31
5.2	Storingen en foutdiagnose	31
5.3	Foutcodes en foutopsporing	32
5.4	Onderhouds- en inspectietermijnen	32
6	AFVALVERWIJDERING	33
7	AANBEVOLEN ACCESSOIRES	34

8	BESTELLEN VAN VERVANGONDERDELEN	35
8.1	Serienummer en modelnaam	35
8.2	Onderdelenlijst	36
8.3	Detailtekening	39
9	GARANTIE	40
10	CONTACT	42

Beste klant,

Hartelijk dank voor uw aankoop van een hoogwaardig trainingsapparaat van het merk cardiostrong®. cardiostrong biedt sport- en fitnessapparaten aan voor de hoogwaardige thuisport en voor de inrichting van fitness-studio's en bedrijfsfitnessruimtes. Bij cardiostrong fitnessapparaten ligt de nadruk op datgene, wat bij sport belangrijk is, namelijk maximale prestaties! Daarom worden de apparaten ontwikkeld in nauwe samenwerking met sporters en sportwetenschappers. Sporters weten immers als geen ander, aan welke eisen het perfecte fitnessapparaat hoort te voldoen.

Meer informatie vind je op www.sport-tiedje.com.

Beoogd gebruik

Het apparaat mag uitsluitend worden gebruikt voor het doel waarvoor het ontworpen is.

Het apparaat is zowel voor thuisgebruik als voor semiprofessioneel gebruik (bijv. in ziekenhuizen, verenigingen, hotels, scholen, enz.) geschikt. Het is niet geschikt voor commercieel of professioneel gebruik (bijv. in fitness-studio's).

DISCLAIMER



©2011 cardiostrong is een geregistreerd merk van de firma Sport-Tiedje GmbH. Alle rechten voorbehouden. Elk gebruik van dit merk zonder de voorafgaande uitdrukkelijke geschreven toestemming van Sport-Tiedje is verboden.

Het product en de handleiding kunnen worden gewijzigd. De technische gegevens kunnen zonder voorafgaande kennisgeving worden gewijzigd.

OVER DEZE GEBRUIKSAANWIJZING

Lees aandachtig de volledige handleiding vóór de montage en het eerste gebruik van het apparaat. De handleiding helpt je bij de montage en legt uit hoe je het apparaat veilig en correct gebruikt. Zorg ervoor dat alle personen die op dit apparaat trainen (in het bijzonder kinderen en personen met lichamelijke, sensorische, geestelijke of motorische beperkingen) vóór de training kennis hebben genomen van deze gebruiksaanwijzing en haar inhoud. In geval van twijfel moet het apparaat onder toezicht van verantwoordelijke personen worden gebruikt.

Omdat er voortdurende veranderingen en softwareupdates zijn, is het mogelijk dat de instructies moeten worden aangepast. Merk je tijdens de montage of het gebruik afwijkingen op, lees dan de instructies die op de webshop staan. Daar zijn de instructies altijd up-to date.



Het apparaat werd volgens de meest recente stand van de wetenschap op het gebied van veiligheidstechnologie gebouwd. Mogelijke bronnen van gevaar die verwondingen kunnen veroorzaken, werden zo goed mogelijk uitgesloten. Zorg ervoor dat je de montage-instructies correct opvolgt en dat alle onderdelen van het apparaat stevig bevestigd zijn. Indien nodig moet je de handleiding opnieuw doornemen, om eventuele fouten op te lossen/te elimineren.

Leef altijd strikt de opgegeven veiligheids- en onderhoudsinstructies na. Ieder hiervan afwijkend gebruik kan tot gezondheidsschade, ongevallen of beschadiging van het apparaat leiden, waarvoor de fabrikant en de verkoper geen aansprakelijkheid kunnen aanvaarden.

De volgende veiligheidsinstructies kunnen in deze gebruiksaanwijzing worden gebruikt:

► **OPGELET**

Deze aanwijzing duidt op mogelijke schadelijke situaties die in geval van niet-naleving van de aanwijzing tot materiële schade kunnen leiden.

⚠ **VOORZICHTIG**

Deze aanwijzing duidt op mogelijke schadelijke situaties die in geval van niet-naleving van de aanwijzing tot lichte of kleine verwondingen kunnen leiden!

⚠ **WAARSCHUWING**

Deze aanwijzing duidt op mogelijke schadelijke situaties die in geval van niet-naleving van de aanwijzing tot zeer ernstige verwondingen of zelfs de dood kunnen leiden!

⚠ **GEVAAR**

Deze aanwijzing duidt op mogelijke schadelijke situaties die in geval van niet-naleving van de aanwijzing tot zeer ernstige verwondingen of zelfs de dood kunnen leiden!

ⓘ **OPMERKING**

Deze aanwijzing bevat aanvullende nuttige informatie.

Bewaar deze handleiding zorgvuldig voor informatiedoeleinden, voor onderhoudswerkzaamheden of voor het bestellen van vervangonderdelen.

1.1 Technische gegevens

LED - weergave van

- + snelheid in km/u
- + trainingsduur in min
- + trainingsafstand in km
- + trapfrequentie (toerental per minuut)
- + calorieverbruik
- + hartfrequentie (bij gebruik van de handsensoren of een borstband)
- + watt
- + weerstandsniveau

Weerstandssysteem:	elektronisch magneetremstelsysteem
Weerstandsniveau:	32
Watt:	10 - 350 watt

Trainingsprogramma's totaal:	18
Manuele programma's:	1
Ingestelde programma's:	12
Wattgestuurde programma's:	1
Hartfrequentiegestuurde programma's:	1
Gebruikersspecifieke programma's:	1

Vliegwiel:	10 kg
Overbrengingsverhouding:	1:8.1
Pedaalarm lengte:	17 cm

Gewicht en maten

Artikelgewicht (bruto, incl. verpakking):	50,8 kg
Artikelgewicht (netto, zonder verpakking):	46,6 kg

Verpakkingsmaten (L x B x H):	ca. 102 cm x 28 cm x 68 cm
Opstelmaten (L x B x H):	ca. 96 cm mm x 56 cm x 143 cm
Maximaal gebruikersgewicht:	150 kg

1.2 Persoonlijke veiligheid

GEVAAR

- + Voordat je met het apparaat begint te trainen, moet je je huisarts raadplegen om te bepalen of de training vanuit gezondheidsperspectief geschikt is voor je. Dit heeft voornamelijk betrekking op alle personen die een erfelijke aanleg hebben voor hartaandoeningen of hoge bloeddruk, ouder zijn dan 45 jaar, roken, hoge cholesterolwaarden hebben, overgewicht hebben en/of het laatste jaar niet regelmatig aan sport hebben gedaan. Als je een behandeling volgt met medicijnen die je hartslag beïnvloeden, is medisch advies absoluut en onvoorwaardelijk noodzakelijk.
- + Denk eraan dat excessief trainen je gezondheid ernstig kan schaden. Wij informeren je hierbij ook dat de hartslagmeting onnauwkeurig kan zijn. Zodra je tekenen opmerkt van zwakte, duizeligheid, misselijkheid, pijn, ademnood of andere abnormale symptomen, moet je de training onmiddellijk stoppen en in geval van nood je huisarts raadplegen.

WAARSCHUWING

- + Dit apparaat mag niet door kinderen jonger dan 14 jaar worden gebruikt.
- + Kinderen mogen niet zonder toezicht in de buurt van het apparaat komen.
- + Personen met een beperking moeten een medische goedkeuring voorleggen en onder strikt toezicht staan wanneer zij trainingsapparaten gebruiken.
- + Het apparaat mag in principe niet door meerdere personen tegelijk worden gebruikt.
- + Als je apparaat over een safety key of veiligheidssleutel beschikt, moet je de clip van de safety key voor de start van de training aan je kleding vastmaken. Op die manier kan een noodstop van het apparaat worden geactiveerd indien je valt.
- + Houd je handen, voeten en andere lichaamsdelen zoals haren, kleding, juwelen en andere voorwerpen buiten het bereik van de bewegende onderdelen, omdat zij in dit apparaat geklemd kunnen raken.
- + Draag tijdens het gebruik van het apparaat geen losse of ruimvallende kleding, maar geschikte sportkledij. Let erop dat je sportschoenen geschikte zolen hebben, bij voorkeur in rubber of een ander slipvrij materiaal. Zijn niet geschikt: schoenen met hakken, lederen zolen, dwarsriemen of spikes. Train nooit blootvoets.

VOORZICHTIG

- + Als je apparaat met een netsnoer op het verdeelnet moet worden aangesloten, moet je ervoor zorgen dat de kabel geen struikelgevaar vormt.
- + Zorg ervoor dat niemand zich tijdens de training in het bewegingsbereik van het apparaat bevindt, om jou en andere personen niet in gevaar te brengen.

OPGELET

- + Er mogen geen voorwerpen van welke aard dan ook in de openingen van het apparaat worden gestoken.

1.3 Elektrische veiligheid

GEVAAR

- + Om het risico op elektrische schokken te verkleinen, moet je aan het einde van de training, vóór de montage of demontage van het apparaat en vóór het onderhoud of de reiniging de stekker van het apparaat uit het stopcontact trekken. Trek daarvoor nooit aan de kabel.

WAARSCHUWING

- + Laat het apparaat nooit onbewaakt achter, wanneer de stekker in het stopcontact steekt. Tijdens je afwezigheid moet het netsnoer uit het stopcontact worden verwijderd, om misbruik door derden of kinderen uit te sluiten.
- + Als het netsnoer of de netstekker beschadigd of defect zijn, moet je je wenden tot de verkoper van het apparaat. Tot de reparatie mag het apparaat niet worden gebruikt.

OPGELET

- + Het apparaat vereist een netaansluiting van 220-230V met 50 Hertz netspanning.
- + Het apparaat mag uitsluitend met het meegeleverde netsnoer direct op een geaard stopcontact worden aangesloten. Verlengkabels moeten beantwoorden aan de VDE-richtlijnen. Wikkel het netsnoer altijd volledig af.
- + Het stopcontact moet beveiligd zijn met een zekering die minstens van het type "16 ampère, traag" is.
- + Verander niets aan de het netsnoer noch aan de netstekker.
- + Houd het netsnoer uit de buurt van hitte, olie en scherpe randen. Laat het netsnoer niet onder het apparaat of onder een tapijt doorlopen en plaats geen voorwerpen op het netsnoer.
- + Indien u een apparaat met een TFT-console heeft gekocht, moet u de software regelmatig bijwerken. Volg de aanwijzingen op het scherm om de update uit te voeren.
- + De systemen en de software van apparaten met TFT-consoles zijn afgestemd op de voorgeïnstalleerde apps. Installeer geen andere apps op de console.

OPMERKING

- + De voorgeïnstalleerde apps van de TFT-consoles zijn apps van externe fabrikanten. Fitshop is niet verantwoordelijk voor de beschikbaarheid, de werking of inhoud van deze apps.

1.4 Plaats van opstelling



WAARSCHUWING

- + Stel het apparaat niet op in hoofddoorgangen of vluchtwegen.



VOORZICHTIG

- + Kies de opstellocatie van het fitnessapparaat zorgvuldig, zodat u rondom genoeg plaats heeft om te trainen.
- + Zorg ervoor dat het trainingslokaal tijdens de training goed verlucht wordt en niet aan tocht wordt blootgesteld.
- + Kies de plaats van opstelling zodanig dat er zowel vóór, achter als naast het apparaat voldoende vrije ruimte/een voldoende grote veiligheidszone overblijft.
- + Het opstel- en aanbouwoppervlak van het apparaat moet vlak, belastbaar en stevig zijn.

▶ OPGELET

- + Het apparaat mag uitsluitend worden gebruikt in een gebouw, in voldoende getemperde en droge ruimtes (omgevingstemperaturen tussen 10 °C en 35 °C). Het gebruik in open lucht of ruimtes met een hoge luchtvochtigheid (meer dan 70%) zoals zwembaden is niet toegestaan.
- + Om hoogwaardige vloerbekleding (parket, laminaat, kurk, tapijten) te beschermen tegen drukplaatsen en zweet en om lichte oneffenheden uit te lijnen, moet je een vloerbeschermmat gebruiken.

2.1 Algemene informatie



GEVAAR

- + Laat geen gereedschap en verpakkingsmateriaal zoals folie of kleine onderdelen rondslingeren, dit kan verstikkingsgevaar voor kinderen veroorzaken. Houd kinderen verwijderd van het apparaat tijdens de montage.



WAARSCHUWING

- + Neem de op het apparaat aangebrachte aanwijzingen in acht om het risico op verwondingen te verminderen.



VOORZICHTIG

- + Zorg ervoor dat je tijdens de montage in alle richtingen over voldoende bewegingsruimte beschikt.
- + De montage van het apparaat moet met minstens twee volwassenen worden uitgevoerd. In geval van twijfel vraag je hulp aan een derde, technisch begaafde persoon.



OPGELET

- + Om beschadigingen van het apparaat en de vloer te vermijden, moet je het apparaat op een onderlegmat of het verpakkingskarton monteren.



OPMERKING

- + Om de montage zo eenvoudig mogelijk te maken, kunnen een aantal te gebruiken schroeven en moeren al voorgemonteerd zijn.
- + Monteer het apparaat bij voorkeur op de toekomstige plaats van opstelling.

2.2 Inbegrepen in de levering

De inhoud van de verpakking bestaat uit de hieronder getoonde onderdelen. Controleer eerst of alle bij het apparaat behorende onderdelen en gereedschappen meegeleverd zijn en of er transportschade is. In geval van klachten moet je onmiddellijk de verkoper contacteren.

VOORZICHTIG

Als er onderdelen ontbreken of beschadigd zijn, mag je het apparaat niet monteren.

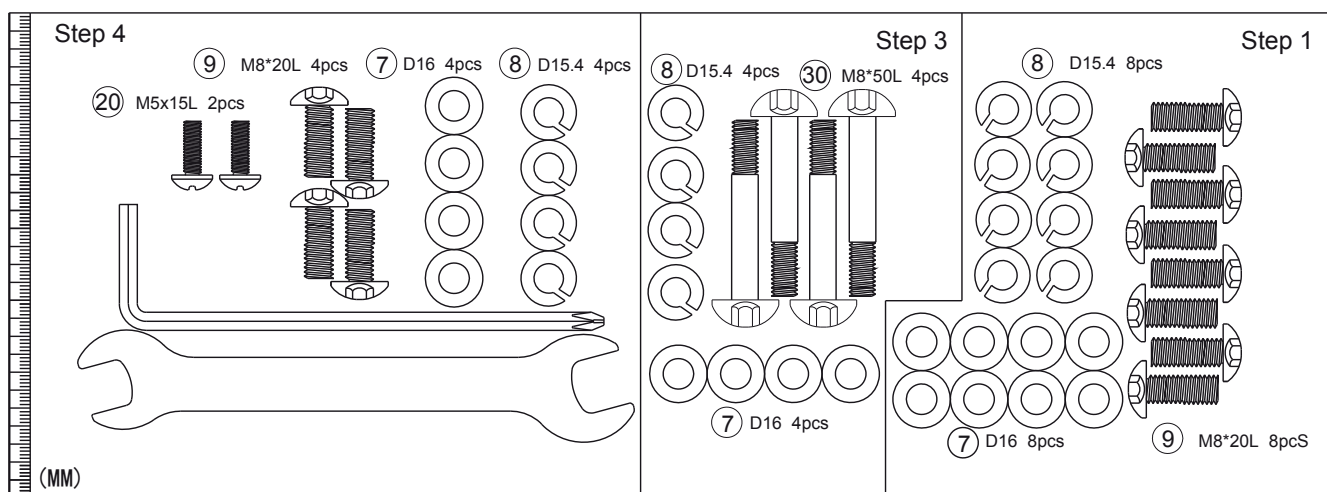

<p>①</p>  <p>x1</p>	<p>④⑦</p>  <p>x1</p>	<p>②⑧</p>  <p>x1</p>	
	<p>①⑦</p>  <p>x1</p>	<p>⑥⑤</p>  <p>x1</p>	
<p>②⑨</p>  <p>x1</p>	<p>⑥⑥</p>  <p>x1</p>	<p>③②</p>  <p>x1</p>	
		<p>⑥②&⑧⑧</p>  <p>x1</p>	<p>⑩&①①</p>  <p>x1</p>
<p>④</p>  <p>x1</p>	<p>②③</p>  <p>x2</p>	<p>②</p>  <p>x1</p>	<p>①⑤</p>  <p>x1</p>
			<p>⑧①</p>  <p>x1</p>

2.3 Montage

Lees eerst de montagebeschrijving stap voor stap zorgvuldig door en voer de montage in de beschreven volgorde uit.

ⓘ **OPMERKING**

- + Schroef eerst alle onderdelen los en controleer hun juiste pasvorm. Schroef de schroeven pas met het gereedschap vast, wanneer dat in de handleiding vermeld wordt.
- + Indien u problemen heeft met het bekijken van de grafieken, raden wij u aan om de PDF-handleiding die u in de webwinkel vindt, op uw eindapparaat (bijv. smartphone, tablet of PC) te openen. Daar kunt u inzoomen op de grafieken. Denk eraan dat hiervoor het programma Adobe Acrobat Reader op uw eindapparaat moet geïnstalleerd zijn om het bestand te kunnen openen.
- + De montage vindt je ook terug in een video, klik daarvoor op de volgende link: <https://www.fitshop.nl/cardiostrong-ergometer-hometrainer-bx70i-fysiotherapie-en-revalidatie-cst-bx70i-2#product-assembly>. Je kunt als alternatief ook de QR-code scannen, zo ga je direct naar de montagevideo.



Stap 1: Montage van de poten

1. Monteer de voorste poot (4) en de achterste poot (2) aan het hoofdframe (1) met behulp van het afstandsstuk (7), de borgring (8) en de inbusschroef (9).
2. Draai aan het wiel onder de kap van de voet om de gewenste hoogte in te stellen. Draai de schroeven vast. Monteer de afdekking van het wiel (23).

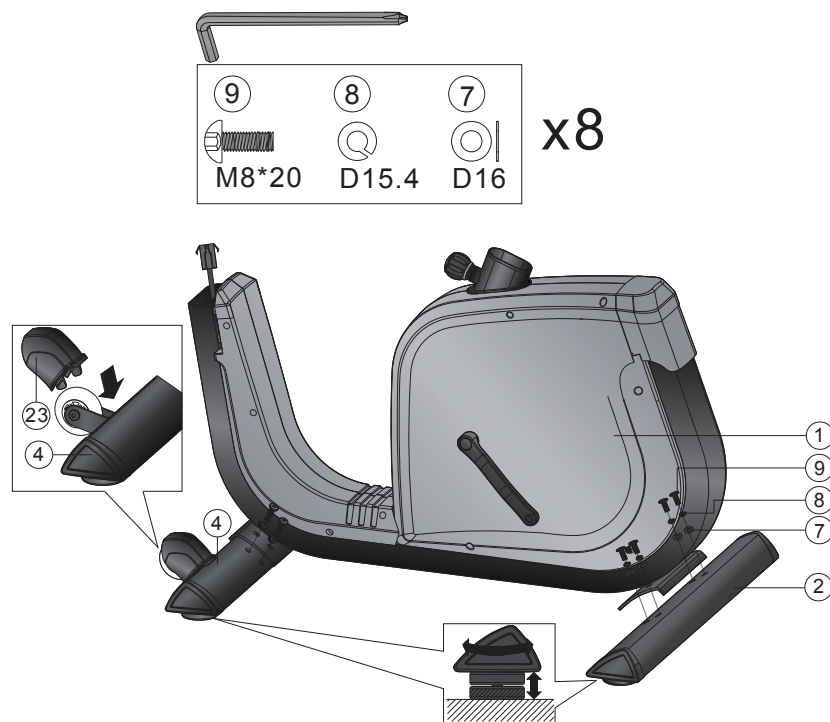

Stap 2: Montage van het zadel en de zitbuis

1. Bevestig het zitje (10) op de instelbuis van het zitje (11).
2. Monteer de instelbuis met de ronde kruiskopschroef (16) en de handgreep voor snelle ontgrendeling (15) op de zadelsteun (66).
3. Het zitje kan in verticale en horizontale richting worden versteld, zie Afb. a en b.

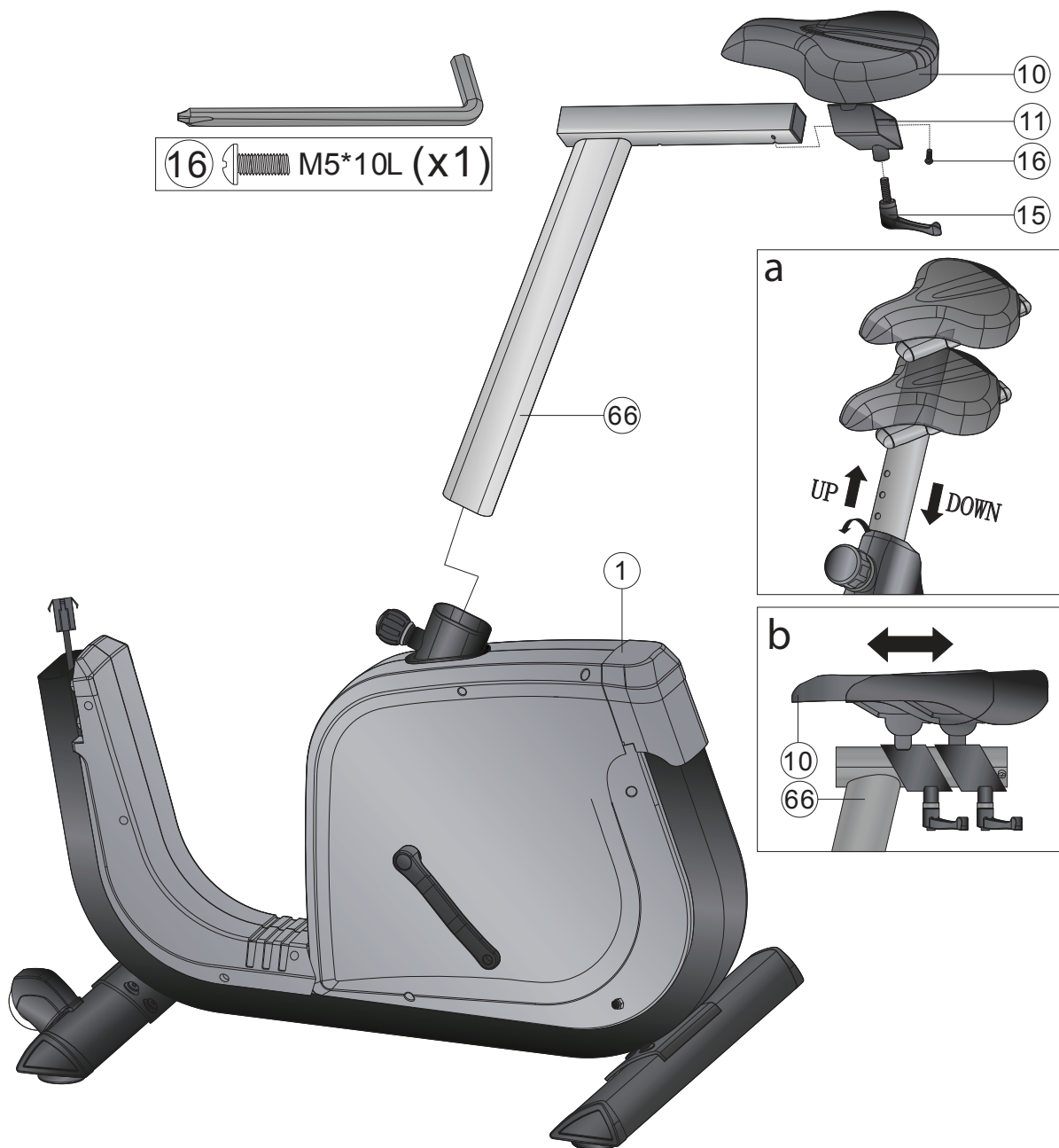

Stap 3: Montage van de stuurstang

1. Deze stap van de montage moet door minstens 2 personen worden uitgevoerd.
2. Eerst verwijder je de bovenste beschermkap (28) (zie Afb. a). Vervolgens sluit je de computerkabels (72 & 73) aan (zie Afb. b).
3. Steek de stuurstang (29) in het hoofdframe en bevestig ze met het afstandsstuk (7), de borgring (8) en de inbuschroef (30). Leg de bovenste beschermkap terug op zijn plaats en bevestig hem aan het hoofdframe.

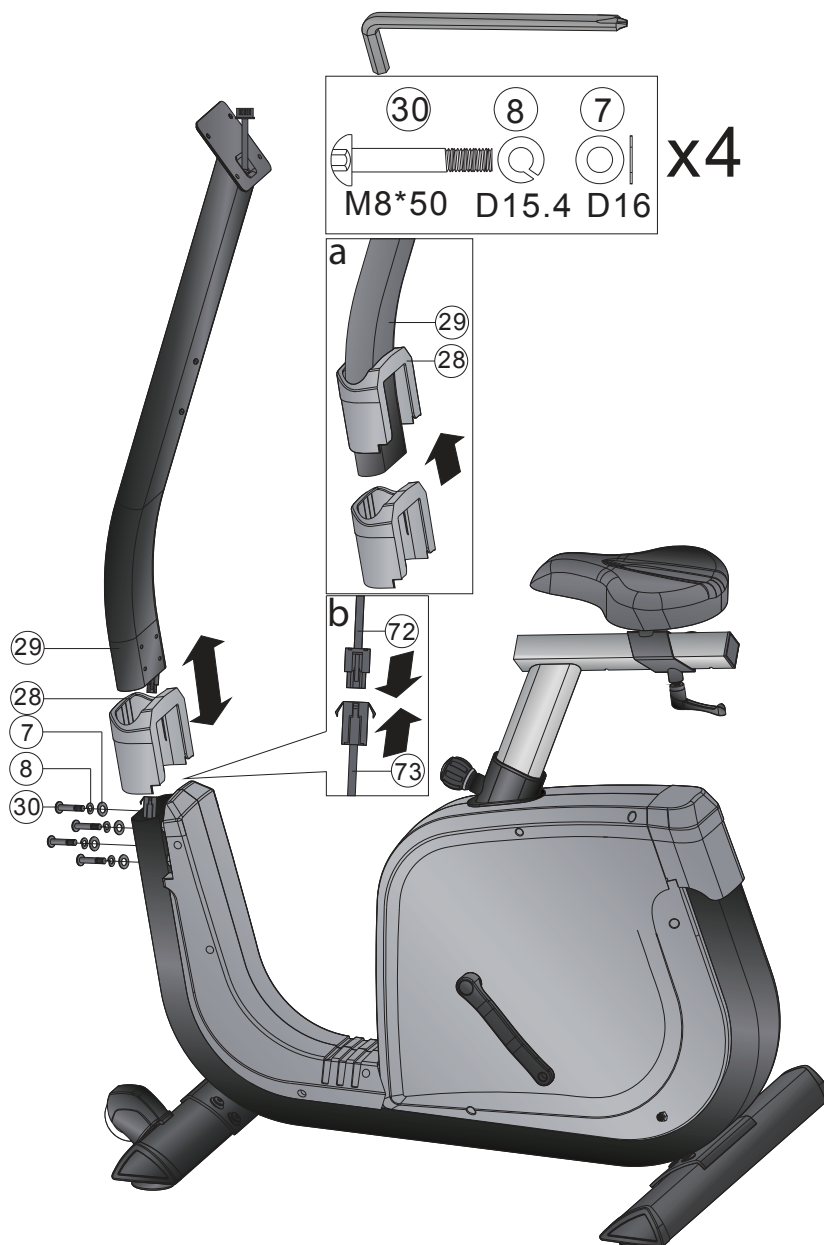

Stap 4: Montage van het stuur

1. Monteer het stuur (32) op de stuurstang (29) met behulp van de beschermkap (65), het afstandsstuk (7), de borgring (8), de inbusschroef (9) en de schroef (20).
2. Zorg ervoor dat alle kabels correct verbonden/aangesloten zijn, zie Afbeelding a, b, c, d.

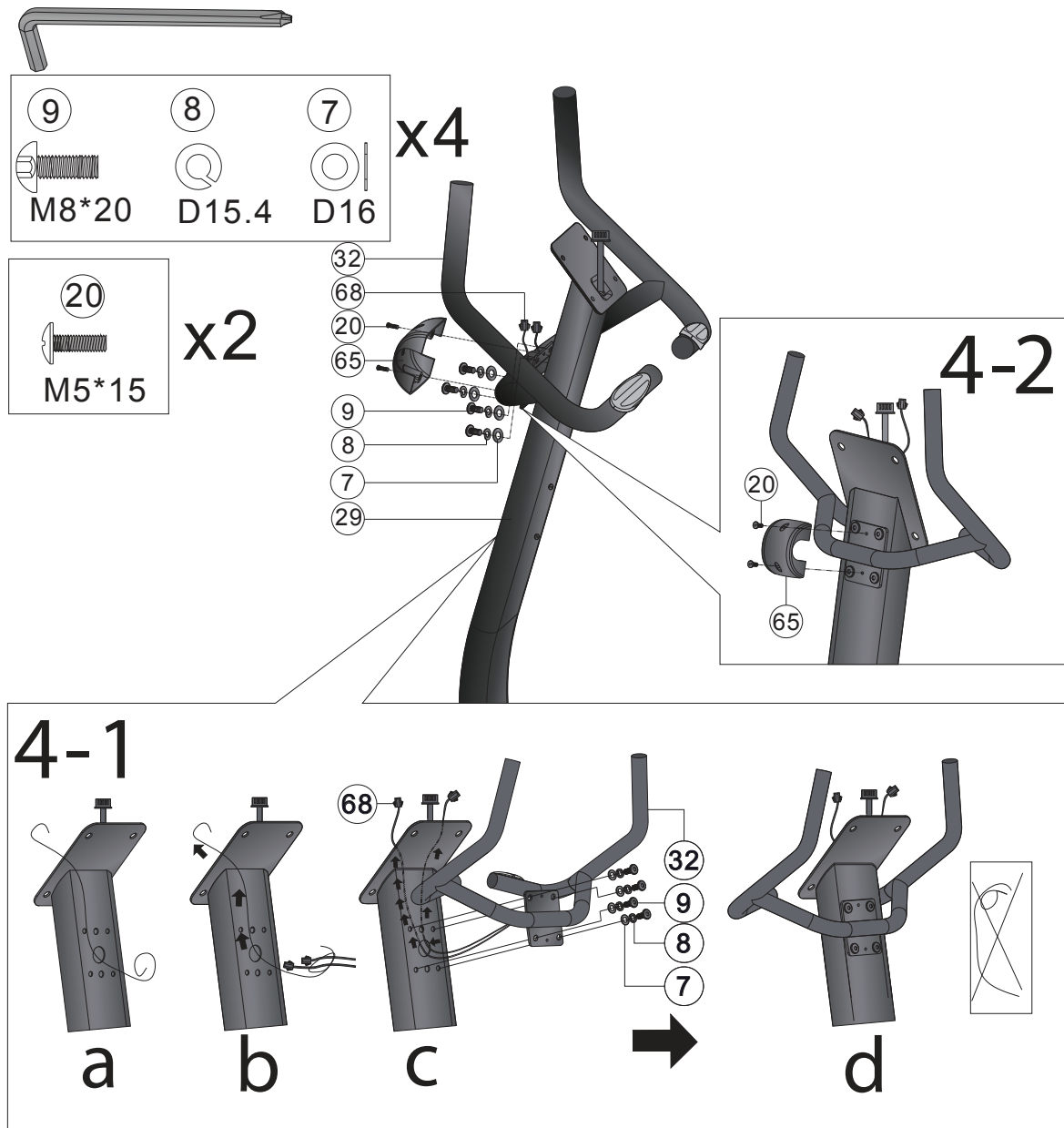

Stap 5: Montage van de console en de pedalen

1. Verbind de bovenste computerkabel (72) en de handsensorkabel (68) met de computer (17) en bevestig de computer (17) aan de stuurstang (29) met behulp van de schroef (64).



VOORZICHTIG

Zorg ervoor dat je de pedalen er volledig inschroeft.



OPMERKING

Draai het rechterpedaal met de wijzers van de klok mee en het linkerpedaal tegen de wijzers van de klok in vast.

2. Bevestig de pedalen (62 & 88) aan de cranks (35 & 89), zie Afb. b en c. Opmerking: Span de rechter pedaal in wijzerzin en de linker pedaal in tegenwijzerzin aan.

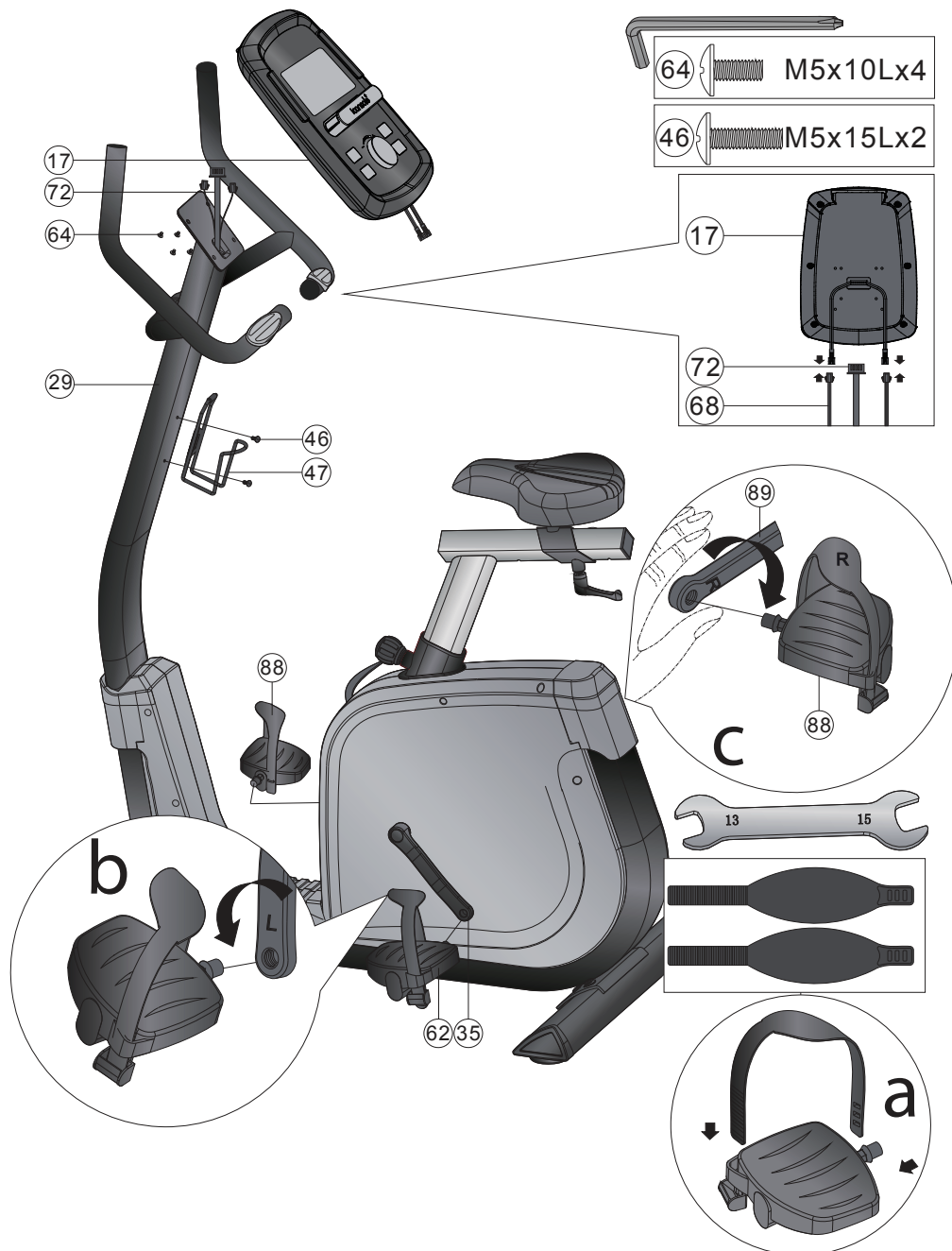

Stap 6: Het apparaat aansluiten op het stroomnet

► OPGELET

Het apparaat mag niet op een stekkerdoos worden aangesloten, anders kan niet worden gegarandeerd dat het apparaat van voldoende stroom wordt voorzien. Technische fouten kunnen het gevolg zijn.

Steek de netstekker (81) in een stopcontact dat voldoet aan de elektrische veiligheidsinstructies in het hoofdstuk over elektrische veiligheid.



① OPMERKING

Maak je vóór het begin van de training vertrouwd met alle functies en instellingen van het apparaat. Vraag een vakman de nodige uitleg over het juiste gebruik van dit apparaat.

3.1 Aanduidingen op de console



Time (tijd)	Als er geen doeltijd wordt gespecificeerd, telt de tijd van 00:00 tot maximaal 99:59. Als je met een gespecificeerde tijd traint, telt de klok af van de opgegeven tijd naar 00:00. Trainingstijden kunnen in stappen van een minuut worden ingesteld.
Speed	Geeft de huidige trainingssnelheid weer tussen 00.0 en 99.9 km/u.
RPM (trapfrequentie; toeren per minuut)	Geeft de pedaalomwentelingen per minuut weer; weergavebereik 0 - 15 - 999.
Distance (afstand)	Telt de afstand van 0.00 tot 99.99 km. Je kunt een doelwaarde invoeren voor de afstand met de UP-/DOWN-toetsen. De gewenste afstand kan tussen 0.00 en 99.00 op 0.1 km worden ingesteld.
Calories (calorieverbruik)	Telt het calorieverbruik tijdens de training van 0 tot maximaal 9999 calorieën. (Deze gegevens dienen als ruwe richtwaarde om verschillende workouts te vergelijken, ze kunnen echter niet voor een medische behandeling worden gebruikt.)
Pulse	Je kunt een doelwaarde voor de hartslag invoeren van 30 tot 230. Er weerklinkt een signaal, wanneer je huidige hartslag de doelhartslag tijdens de training overschrijdt.
Watts	Geeft het huidige aantal watt van de training weer; het weergavebereik gaat van 0 tot 999. In de wattgestuurde modus kun je een wattwaarde instellen tussen 10 en 350.
Manual	Handmatige trainingsmodus
Program	Je kunt kiezen uit 12 vooringestelde profielprogramma's.
User Program	Je kunt je eigen profielprogramma aanmaken en opslaan.
H.R.C.	Trainingsmodus met doelhartslag.
Watt Program	Wattprogramma; de weerstand wordt op basis van je trapsnelheid aangepast, zodat je met een constant vermogen (watt) traint. Hoe sneller je trapt, hoe lager de weerstand.

3.2 Functies van de toetsen

+ (encoder)	Weerstandsniveau verhogen, waarden verhogen, programma's kiezen
- (encoder)	Weerstandsniveau vermindern, waarden verminderen, programma's kiezen
Mode/Enter	Invoer of selectie bevestigen
Reset	Twee seconden ingedrukt houden zodat de computer herstart en je in de gebruikersinvoer kunt starten. Kort drukken om tijdens de stopmodus of het invoeren van trainingswaarden naar het hoofdmenu terug te keren.
Start/Stop	Training starten of pauzeren (stopmodus)
Recovery	De herstelhartslag testen
Body fat	In stopmodus - op BODY FAT drukken om de meting van het lichaamsvet te starten. Tijdens de meting moet de gebruiker met beide handen de handgrepen vasthouden. Lcd geeft 8 seconden lang "-"-"-"-"-"-"-"-"-"-" weer, tot de computer de meting beëindigd heeft. Lcd geeft afwisselend elke 3 seconden BMI, FAT% weer.

3.3 Het apparaat inschakelen en instellen

Steek de stekker in het stopcontact, de computer wordt ingeschakeld en geeft gedurende twee seconden alle segmenten weer op het lcd-scherm (Afb. 1).

Ga nu naar de invoer van de gebruikersgegevens. Selecteer met de UP-/DOWN-toetsen U1 tot U4 (gebruiker 1-4). Voer dan het geslacht, de leeftijd, de lengte (Afb. 2) en het gewicht in. Bevestig je invoer met MODE/ENTER. Als je de gebruikersgegevens hebt ingevoerd, kom je in het hoofdmenu (Afb. 3).

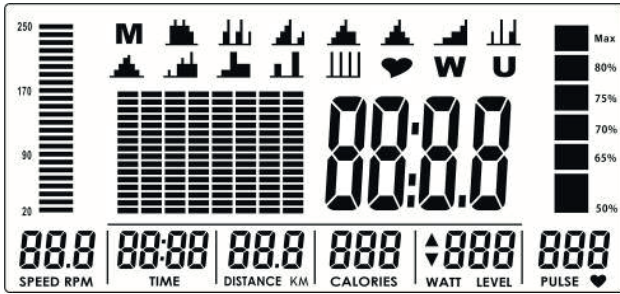

Afb. 1

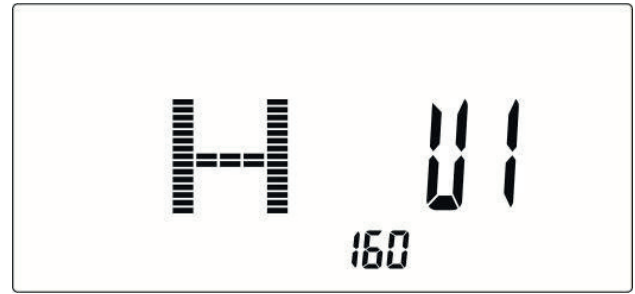

Afb. 2

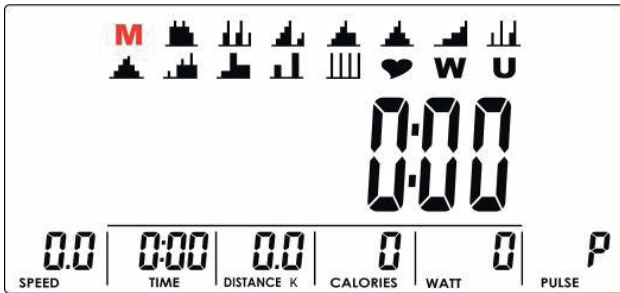

Afb. 3

3.4 Trainingsprogramma's

Selecteer met de UP/ DOWN-toetsen het trainingsprogramma: M (handmatig) + P (profielprogramma's 1 tot 12) + H.R.C. + W (WATT) + U (gebruiker). Bevestig je selectie met MODE/ENTER.

3.4.1 Manual MANUAL– handmatige modus

Druk in het hoofdmenu op START om de training in handmatige modus direct te starten.

1. Selecteer met de UP- of DOWN-toetsen een trainingsprogramma. Selecteer M en bevestig met MODE/ENTER.
2. Stel het belastingsniveau in met de UP- of DOWN-toetsen (Afb. 4). De standaardwaarde is 1.
3. Voer de tijd (Afb. 5), de afstand (Afb. 6), de calorieën (Afb. 7) en de hartslag (Afb. 8) in met de UP- of DOWN-toetsen. Bevestig met MODE/ ENTER.
4. Druk op START/STOP om de training te starten. Tijdens de training kan het belastingsniveau met de UP- of DOWN-toetsen worden aangepast. Als het belastingsniveau in het venster WATT wordt weergegeven, kun je de waarde gedurende drie seconden niet aanpassen. De weergave verandert in WATT (Afb. 9).
5. Druk op START/STOP om de training te onderbreken. Druk op RESET om naar het hoofdmenu terug te keren.

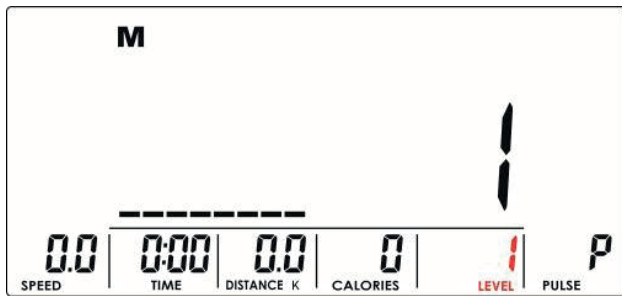

Afb. 4

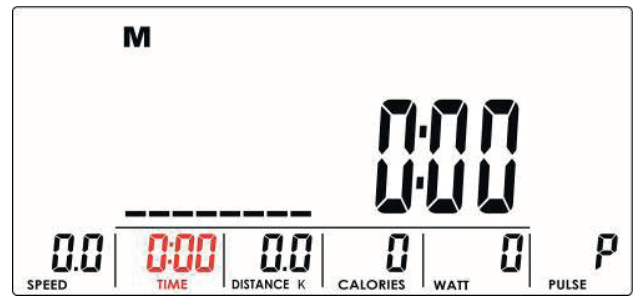

Afb. 5



Afb. 6



Afb. 7

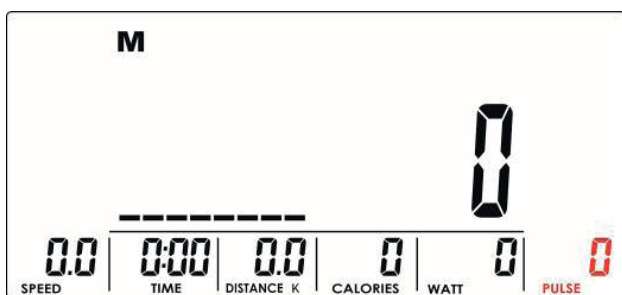

Afb. 8

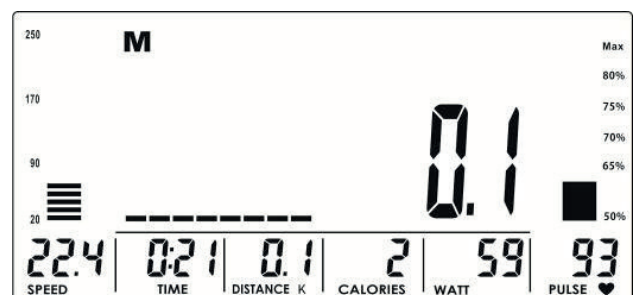

Afb. 9

3.4.2 PROGAM MODE- programmamodus

1. Selecteer met de UP- of DOWN-toetsen het trainingsprogramma. Selecteer P01, P02, P03 enz. en bevestig met MODE/ENTER.
2. Stel het belastingsniveau in met de UP- of DOWN-toetsen (Afb. 10). De standaardwaarde is 1.
3. Voer de tijd in met de UP- of DOWN-toetsen.
4. Druk op START/STOP om de training te starten. Tijdens de training kan het belastingsniveau met de UP- of DOWN-toetsen worden aangepast.
5. Druk op START/STOP om de training te onderbreken. Druk op RESET om naar het hoofdmenu terug te keren.

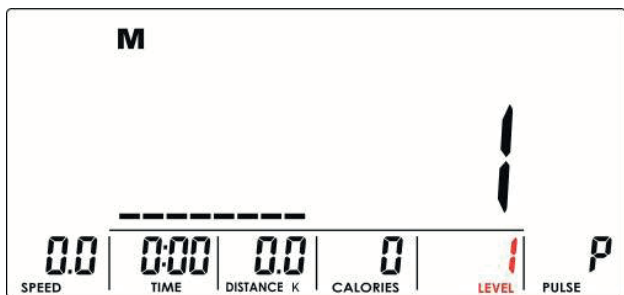

Afb. 10

3.4.3 H.R.C. MODE - hartslagmodus

⚠ WAARSCHUWING

Je trainingsapparaat is geen medisch apparaat. De hartslagmeting van dit apparaat kan onnauwkeurig zijn. De meest uiteenlopende factoren kunnen de nauwkeurigheid van de hartslagweergave beïnvloeden. De hartslagweergave dient uitsluitend als trainingshulp.

1. Selecteer met de UP- of DOWN-toetsen een trainingsprogramma. Selecteer H.R.C. en bevestig met MODE/ENTER.
2. Kies 55 % (Afb. 11), 75 % (Afb. 12), 90 % (Afb. 13) of TAG (doelhartslag, standaardwaarde 100) (Afb. 14) met de UP- of DOWN-toetsen. Als je TAG kiest, voer je met de UP- of DOWN-toetsen een waarde van 30 tot 230 in.
3. Voer de trainingsduur in met de UP- of DOWN-toetsen.
4. Druk op START/STOP om de training te starten of te onderbreken. Druk op RESET om naar het hoofdmenu terug te keren.

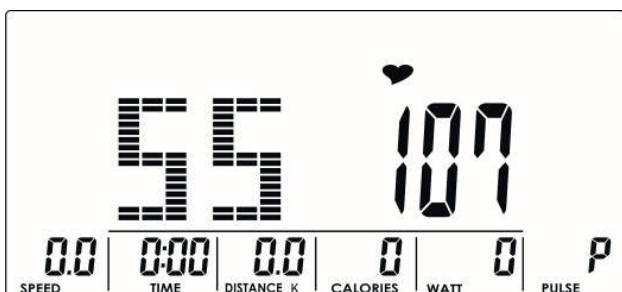

Afb. 11



Afb. 12

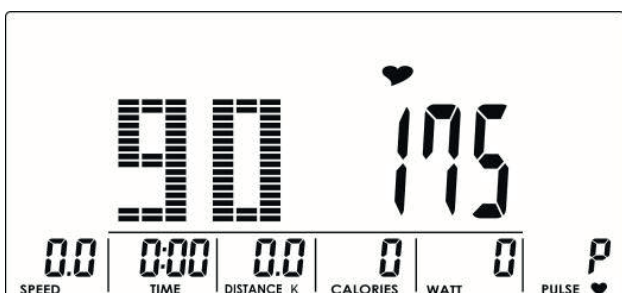

Afb. 13

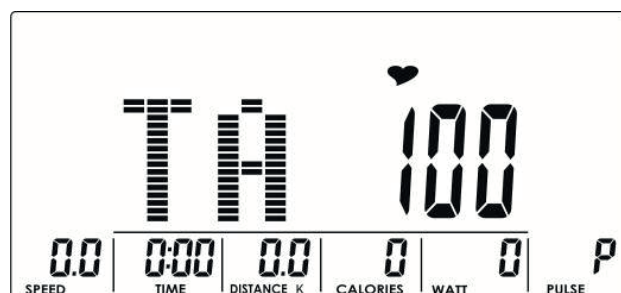

Afb. 14

3.4.4 WATT MODE– wattmodus

1. Selecteer met de UP- of DOWN-toetsen een trainingsprogramma. Selecteer W en bevestig met MODE/ENTER.
2. Voer de watt-doelwaarde in (standaardwaarde: 120, Afb. 15) met de UP- of DOWN-toetsen.
3. Voer de trainingsduur in met de UP- of DOWN-toetsen.
4. Druk op START/STOP om de training te starten. Tijdens de training past het systeem het weerstandsniveau automatisch aan in functie van de trapsnelheid om het weerstandsvermogen (watt) constant te houden. Je kunt met UP/DOWN de watt-doelwaarde tijdens de training veranderen.
5. Druk op START/STOP om de training te onderbreken. Druk op RESET om naar het hoofdmenu terug te keren.

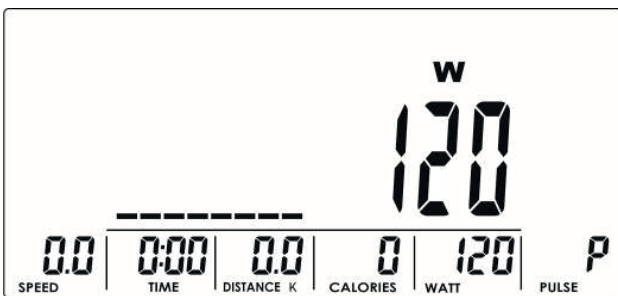

Afb. 15

3.4.5 USER PROGRAM MODE – gebruikersprogramma's

1. Selecteer met de UP- of DOWN-toetsen het trainingsprogramma. Selecteer U en bevestig met MODE/ENTER.
2. Maak een gebruikersprofiel (Afb. 16) aan met de UP- of DOWN-toetsen. Er zijn in totaal acht kolommen. De gebruiker kan het belastingsniveau van iedere kolom instellen. Druk twee seconden op MODE/ENTER om dit tijdens de invoer te beëindigen.
3. Voer de trainingsduur in met de UP- of DOWN-toetsen.
4. Druk op START/STOP om de training te starten. Tijdens de training kan het belastingsniveau met de UP- of DOWN-toetsen worden aangepast.
5. Druk op START/STOP om de training te onderbreken. Druk op RESET om naar het hoofdmenu terug te keren.



Afb. 16

3.4.6 RECOVERY - herstel

Druk na de training op de RECOVERY-toets. Neem de beide handsensoren vast of doe een borstband om. De weergave van alle functies wordt gestopt, met uitzondering van "TIME" - de tijd begint af te tellen van 00:60 naar 00:00 (Afb. 17). Daarna geeft de computer jouw herstelstatus weer tussen F1 en F6 (Afb. 18). F1 vertegenwoordigt de beste waarde, F6 de slechtste. Train regelmatig om je herstelstatus te verbeteren. (Druk opnieuw op RECOVERY, om naar het hoofdmenu terug te keren.)



Afb. 17



Afb. 18

3.4.7 BODY FAT – lichaamsvetwaarden

1. Druk in de stopmodus op BODY FAT, om de meting van het lichaamsvet te starten.
2. De console geeft UX (Afb. 19) weer en start de meting (Afb. 20 tot 21).
3. Houd tijdens de meting de beide handsensoren vast. Zodra de console de hartslag detecteert, geeft het lcd-scherm gedurende acht seconden === weer (Afb. 22) tot de meting beëindigd is.
4. Het lcd-scherm geeft de BMI (Afb. 23), het vetaandeel (FAT %, Afb. 24) en het lichaamsvetsymbool (BODY FAT, Afb. 25) weer.



Afb. 19

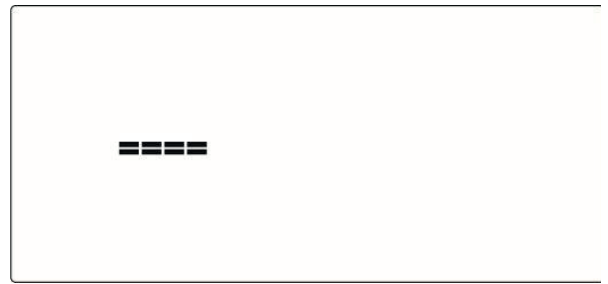

Afb. 20



Afb. 21

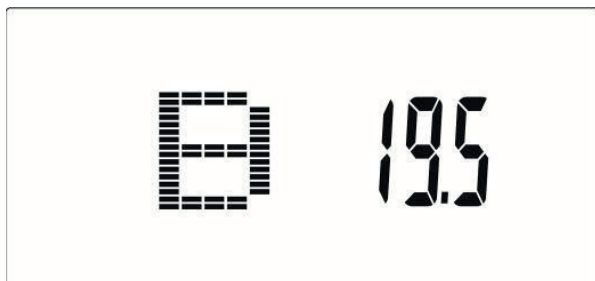
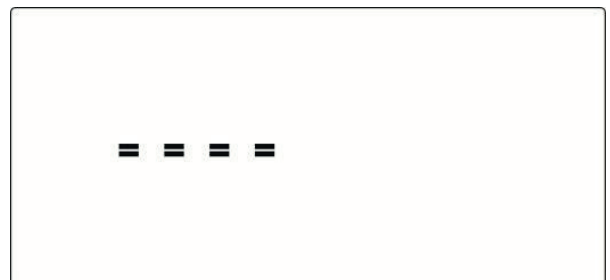

Afb. 23

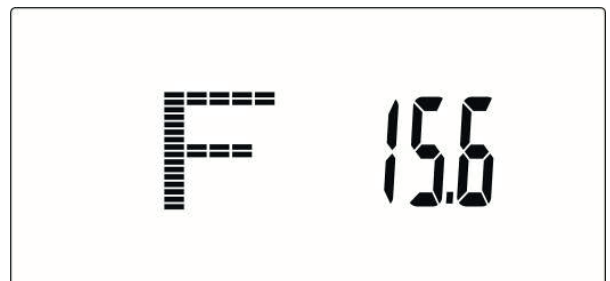

Afb. 24

SYMBOL	—	+	▲	◆
	LOW	LOW/MED	MEDIUM	MED/HIGH

Afb. 25

OPMERKING

- + Als je gedurende vier minuten de pedalen niet bedient of er wordt gedurende vier minuten geen hartslag gedetecteerd, dan schakelt de console over naar energiespaarmodus. Druk op een willekeurige toets om de console te starten.
- + Als de computer niet correct reageert, moet je de adapter uittrekken en opnieuw insteken.

3.5 Verbinding met Kinomap

❗ OPMERKING

Zorg ervoor dat bluetooth is ingeschakeld op uw mobiele apparaat en dat de console actief is. Tik hiervoor op elke willekeurige toets, behalve op Start/Stop.

1. Open Kinomap.
2. Maak in het hoofdscherm uw keuze uit de lijst onder de optie "Meer".
3. Selecteer op deze pagina nu de optie "Apparaatbeheer". Hier worden de actueel verbonden apparaten getoond.
4. Tik op de "+" rechts bovenaan om een nieuw apparaat toe te voegen.

❗ OPMERKING

De menunavigatie in Android en iOS kan lichtjes verschillen.

5. Kies nu de apparaattypes. U kunt kiezen uit rollentrainer, thuisfiets/ergometer, loopband, crosstrainer en roeitrainer. Voor de BX70i kiest u thuisfiets/ergometer.
6. Op de volgende pagina worden de verschillende merken getoond. Selecteer hier "cardiostrong" en vervolgens BX70i.
7. Nu worden alle bluetoothbronnen in de buurt getoond. Kies een bluetoothbron die met i-Console ... begint. Het getal dat volgt, staat ook vermeld op een kleine sticker aan de achterkant van de console.

Het apparaat is nu toegevoegd.

8. Keer terug naar het hoofdmenu, kies een parcours en geniet van een mooie parcoursfilm.

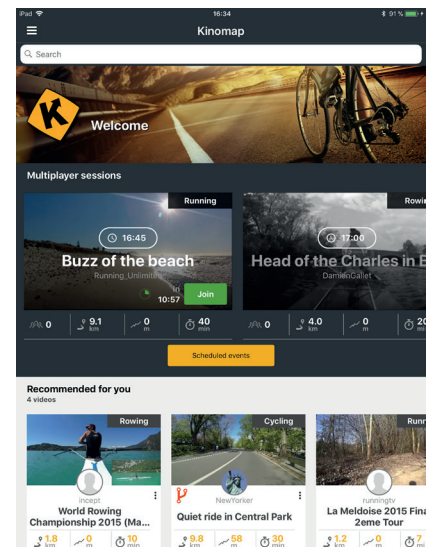
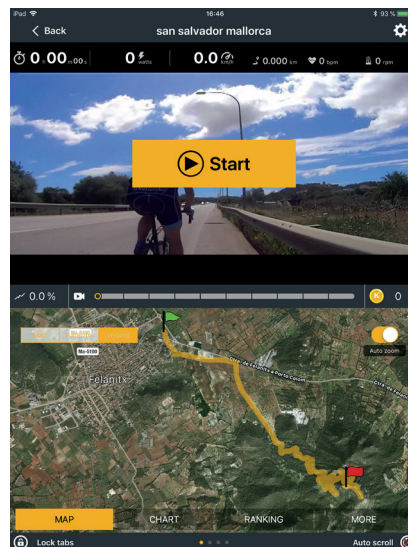
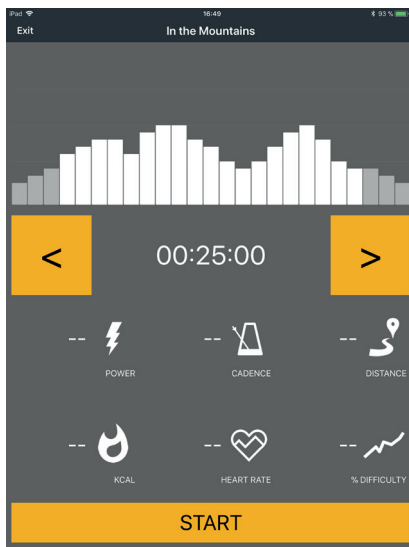

Via de QR-code kunt u een filmpje bekijken over de verbinding met Kinomap. (<https://www.youtube.com/watch?v=KGnhAQJDIFA>)



De BX30 Plus heeft dezelfde console als de BX70i, hier tonen we u de verbinding in een filmpje.

OPMERKING

De voorgeïnstalleerde apps worden door externe fabrikanten ontwikkeld en ter beschikking gesteld. Deze apps kunnen mogelijk veranderingen hebben ondergaan en de beschikbare apps kunnen variëren. Fitshop is niet verantwoordelijk voor de beschikbaarheid, de werking of inhoud van deze apps.

BELANGRIJKE OPMERKING

Om de functionaliteit van de voorgeïnstalleerde apps te kunnen garanderen, moeten deze regelmatig worden geactualiseerd. De desbetreffende app zal u hierop attent maken. Om de updates uit te voeren, heeft u een Google-account nodig. Hiervoor volstaat een Google-e-mailadres. Om de desbetreffende update uit te voeren volgt u gewoon de aanwijzingen op het scherm. Denk eraan dat het systeem op de voorgeïnstalleerde apps afgestemd is. Installeer geen andere apps op de console. Bij deze laatste kan de functionaliteit immers niet worden gegarandeerd. Het installeren van andere apps kan technische problemen veroorzaken.

4 OPSLAG EN TRANSPORT

4.1 Algemene informatie

OPGELET

- + Zorg ervoor dat het apparaat op de gekozen opslagplaats beschermd is tegen vocht, stof en vuil. De opslagplaats moet droog en goed verlucht zijn en een constante omgevingstemperatuur tussen 5 °C en 45 °C hebben.

WAARSCHUWING

- + De opslagplaats moet zodanig worden gekozen, dat misbruik door derden of kinderen kan worden uitgesloten.
- + Als je apparaat niet uitgerust is met transportwielen, moet je het apparaat demonteren alvorens het te verplaatsen.

4.2 Transportwielen

OPGELET

Als je het apparaat over uiterst gevoelige en zachte vloerbekleding, zoals parket, tegels of laminaat, wil verplaatsen, moet je de transportweg bedekken met bijvoorbeeld karton of iets gelijkaardigs, om eventuele schade aan de vloer te vermijden.

1. Ga achter het apparaat staan en til het op, tot het gewicht van het apparaat op de transportwielletjes steunt. Nu kun je het apparaat gemakkelijk verplaatsen. Als de transportweg langer is, moet het apparaat gedemonteerd en veilig verpakt worden.
2. Kies de nieuwe opstelplaats, rekening houdend met de aanwijzingen in paragraaf 1.4 van deze gebruiksaanwijzing.

5.1 Algemene informatie



WAARSCHUWING

- + Voer geen ondeskundige veranderingen aan het apparaat uit.



VOORZICHTIG

- + Beschadigde of versleten onderdelen kunnen je veiligheid en de levensduur van het apparaat in gevaar brengen. Vervang dus onmiddellijk alle beschadigde of versleten onderdelen. Wend je in dit geval tot je verkoper. Het apparaat mag niet meer worden gebruikt, totdat het terug in orde is. Gebruik indien nodig uitsluitend originele vervangonderdelen.

OPGELET

- + Naast de hier vermelde aanwijzingen en aanbevelingen voor het onderhoud en de verzorging kunnen bijkomende service- en/of reparatiewerkzaamheden noodzakelijk zijn; deze mogen uitsluitend door gemachtigde servicetechniekers worden uitgevoerd.

5.2 Storingen en foutdiagnose

Het apparaat wordt tijdens de productie regelmatig aan kwaliteitscontroles onderworpen. Ondanks deze controles kunnen er zich storingen of fouten voordoen. Vaak zijn individuele onderdelen verantwoordelijk voor deze storingen en meestal volstaat het om deze te vervangen. De meest frequente fouten en hun oplossing vind je in het volgende overzicht: Als het apparaat desondanks niet correct functioneert, moet je je verkoper contacteren.

Fout	Oorzaak	Oplossing
Krakend geluid in het pedaalgebied	Losse pedalen	Zet de pedalen vast
Het apparaat wankelt	Het apparaat staat niet recht	Lijn de poten uit
Het stuur/zadel wankelt	Losse schroeven	Draai de schroeven vast
Het display geeft niets weer/werk niet	Lege batterijen of losse kabelverbindingen	Vervang de batterijen of controleer de stekerverbindingen / controleer de stroomvoorziening
Geen hartslagweergave	<ul style="list-style-type: none"> + Storingen in de kamer + Ongeschikte borstband + Borstband verkeerd geplaatst + Borstband defect of batterij leeg + Hartslagweergave defect 	<ul style="list-style-type: none"> + Elimineer storingsbronnen (bijv. mobiele telefoons, WLAN, grasmaaiers, robotstofzuigers, enz ...) + Gebruik een geschikte borstband (zie AANBEVOLEN ACCESSOIRES) + Verplaats de borstband en/of bevochtig de elektroden + Vervang de batterijen + Controleer of hartslagweergave mogelijk is met de handsensoren

5.3 Foutcodes en foutopsporing

De elektronica van de loopband voert permanent tests uit. Indien er afwijkingen worden gedetecteerd, verschijnt een foutcode op de display en wordt de normale werking om veiligheidsredenen gestopt.

- + De display geeft === weer + De handgrepen werden niet correct met de beide handen vastgehouden.
- + E1 + Er werd geen hartslagsignaal gedetecteerd.
- + E4 + Wordt weergegeven, wanneer de resultaten van FAT % en BMI lager zijn dan 5 of hoger dan 50.

Neem contact op met de technische klantendienst van Fitshop.

5.4 Onderhouds- en inspectietermijnen

Om beschadigingen door lichaamszweet te vermijden, moet het apparaat na elke workout met een vochtige handdoek (geen oplosmiddelen gebruiken!) worden gereinigd.

De volgende routinewerkzaamheden moeten op de aangegeven tijdstippen worden uitgevoerd:

Onderdeel	Wekelijks	Maandelijks	Elke drie maanden	Halfjaarlijks	Jaarlijks
Display console	R	I			
Kunststofafdekkingen	R	I			
Schroeven en kabelverbindingen		I			
Controleer de pedalen op stevigheid		I			
Legende: R = Reinigen; I = Inspecteren					

Door het scannen van de QR-code met de camera of de QR Code Scanner-app van uw smartphone wordt een video geopend op YouTube over het algemene onderhoud van een loopband/roeitrainer/crosstrainer/thuisfiets/indoor bike. De video dient om de onderhoudsstappen die in deze gebruiksaanwijzing worden beschreven, aanschouwelijk te maken. Let op, het is mogelijk dat de video niet in uw taal of met de bijbehorende ondertitels beschikbaar is



Indien u de QR-codes niet kunt scannen, kunt u de video's van Fitshop op YouTube bekijken. Hiervoor moet u eerst YouTube openen en in de zoekbalk "Sport-Tiedje" of "Fitshop" intikken.

6 AFVALVERWIJDERING

Aan het einde van zijn levensduur mag dit apparaat niet samen met het normale huishoudelijk afval worden afgevoerd. Het moet naar een inzamelpunt voor de recyclage van elektrische en elektronische apparaten worden gebracht. Meer informatie krijg je bij de bevoegde dienst voor afvalinzameling van je woonplaats.



Volgens hun markering zijn de materialen recycleerbaar. Met de recyclage, de terugwinning van grondstoffen of andere vormen van recycling van oude en afgedankte apparaten lever je een belangrijke bijdrage aan de bescherming van het milieu.

7 AANBEVOLEN ACCESSOIRES

Om je trainingsbeleving nog aangenamer en efficiënter te maken, raden wij je aan om je fitnessapparaat aan te vullen met passende accessoires. Voor ergometers is dit bijvoorbeeld een **vloermat** die ervoor kan zorgen dat je fitnessapparatuur steviger staat en de vloer beschermt tegen zweet, of **siliconenspray** waarmee je de bewegende delen in goede conditie houdt. Bij veel ergometers kun je ook het **zadel** of de **pedalen** verwisselen, aangezien dit meestal dezelfde bevestigingen zijn als die van een fiets.

Als je een cardiotrainingfitnessapparaat hebt gekocht en je op basis van je hartslag wil trainen, raden wij je aan om een compatibele **borstband** te gebruiken, omdat op die manier een optimale overdracht van de hartslag wordt gegarandeerd.



Ons assortiment accessoires is van de hoogste kwaliteit en maakt je training nog beter. Als je meer informatie wenst over compatibele accessoires, raadpleeg je in onze webwinkel de detailpagina van de producten (het gemakkelijkste is om het artikelnummer in het zoekveld bovenaan in te voeren), waar je de aanbevolen accessoires voor dat product terugvindt. Alternatief kun je de meegeleverde QR-code gebruiken. Je kunt natuurlijk ook onze klantendienst contacteren: telefonisch, per e-mail, in een van onze filialen of via onze socialemediakanalen. Wij staan voor je klaar!



Vloermat



Borstband



Zadel



Siliconenspray



Borstband Contactgel

8.1 Serienummer en modelnaam

Om ons in staat te stellen om jou de bestmogelijke service te bieden, moet je de **modelnaam**, het **artikelnummer**, het **serienummer**, de **detailtekening** en de **onderdelenlijst** bij de hand houden. De bijbehorende contactmogelijkheden vind je in hoofdstuk 10 van deze gebruiksaanwijzing.

ⓘ **OPMERKING**

Het serienummer van je apparaat is uniek. Het staat vermeld op een witte sticker. De precieze positie van deze sticker vind je op de volgende afbeelding.



Voer het serienummer in het bijbehorende veld in.

Serienummer:

Merk/categorie:

Modelnaam:

Artikelnummer

8.2 Onderdelenlijst

Nr.	Aantal	Naam (ENG)	Fabrikant Onderdeelnr.	Specificatie
1	1	Main frame	815S0-3-1000-J2	
2	1	Rear stabilizer	709S0-6-2107-J2	95.4*50.6*2.0Tx500L
3	4	Adjustable wheel	709S0-6-2174-B0	D59*M10*40L
4	1	Front stabilizer	832S0-3-2100-J0	
5	2	Tri-angle cap(left)	55357-B-5095-B8	95.7*57.2*51.3
6	2	Tri-angle cap(right)	55357-A-5095-B8	95.7*57.2*51.3
7	16	Flat washer D16*D8.5*1.2T	55108-1-1612-FA	D16*D8.5*1.2T
8	16	Spring washer D15.4 XD8.2x2T	55108-2-1520-FA	D15.4 XD8.2x2T
9	12	Allen bolt M8x1.25x20L	50308-5-0020-F0	M8x1.25x20L
10	1	Seat LS-A28	58001-6-1351-B0	LS-A28
11	1	Seat adjustment tube	84802-3-4000-J0	
14	2	Oval cap	55318-2-3838-B8	38x38x18L
15	1	quick-released knob	52712-2-0025-BA	M12*25L
16	2	round cross screw	50805-2-0010-N0	M5*0.8*10L
17	1	Computer SE-2560-31	815S1-6-2501-B1	SE-2560-31
18	2	C-clip D22.5*D18.5*1.2T	55519-1-2312-DA	D22.5*D18.5*1.2T
19	1	Rear cover	81502-6-2430-V20	137.2*61.2*158.3
20	2	Bolt M5x0.8x15L	50805-2-0015-F0	M5x0.8x15L
21	1	Belt	58004-6-1041-00	995 J6
22	1	Waved washer D27*D21*0.3T	55120-5-2703-DA	D27*D21*0.3T
23	2	Cover for wheel	832S0-6-2176-B0	93.2*64.7*62
24	1	pulley	58008-6-1017-03	D260*19
25	4	Bolt M6x1.0x15L	50106-5-0015-C0	M6x1.0x15L
26	4	Nylon nut M6x1.0x6T	55206-1-2006-CA	M6x1.0x6T
27	1	Crank axle	817S0-3-2903-00	
28	1	Upper protective cover	81800-6-4580-V20	137.1*121*73.4
29	1	Handlebar post	815S1-3-2000-J1	
30	4	Allen bolt M8*1.25*50L	50308-5-0050-UF3	M8*1.25*50L
31	1	bolt cover	18600-6-2171-B0	D29*21(M8)
32	1	Fixed handlebar	81000-3-2400-B2	
33	2	Screw cover D26*11L	81502-6-2779-B0	D26*11L
34	2	Anti-loosen nut M10*1.25*10T	70501-6-2775-N0	M10*1.25*10T

35	1	Left crank	58007-6-1082-D0	170Lx9/16"-20BC
36	1	Left chain cover	81502-6-4501-V20	534.7*502*78.1
37	1	Right chain cover	81502-6-4502-V20	534.7*502*82.7
38	2	Allen nut M6*1.0*6T	55206-2-2006-NA	M6*1*6T
39	1	Adjustable bolt	84302-6-3302-N0	M6*1.0*46
40	1	Round cycle for chain cover	81502-6-4503-B0	117*58*9.3
41	1	EMS system	80150-3-3102-05	D265*86
42	1	Allen bolt M8x1.25x50L	50308-5-0050-C0	M8x1.25x50L
43	4	Flat washer D13*D6.5*1.0T	55106-1-1310-NA	D13*D6.5*1.0T
44	4	Spring washer D10.5*D6.1*1.3T	55106-2-1013-NA	D10.5*D6.1*1.3T
45	4	Allen screw M6*1.0*15L	54006-5-0015-D0	M6*1.0*15L
46	2	Bolt M5*0.8*15L	52605-5-0015-F0	M5*0.8*15L
47	1	Water bottle holder	186N3-6-2074-J1	
48	2	Screw ST4*25L	50904-2-0025-D0	ST4*25L
49	1	Waved washer D21xD16.2x0.3T	55116-5-2103-DA	D21xD16.2x0.3T
51	1	Plastic washer	55110-1-5010-BF	D50*D10*1.0T
52	2	Nylon nut M8*1.25*8T	55208-1-2008-NA	M8*1.25*8T
53	2	Nut M8*1.25*6T	55208-2-2006-NA	M8*1.25*6T
54	1	Fixing plate for idle wheel	742G0-3-1600-N0	
55	2	Plastic cover	803K0-6-1082-00	D3*30L
56	1	Spring D2.2*D14*65L	58003-6-1024-N0	D2.2*D14*65L
57	1	Plastic washer D10*D24*0.4T	55110-1-2404-BF	D10*D24*0.4T
58	1	Flat washer D28*D8.5*3T	55108-1-2830-NA	D28*D8.5*3T
59	2	Bearing #99502	58006-6-1016-00	#99502
60	1	C-clip S-16(1T)	55516-1-0010-00	S-16(1T)
60	1	C-clip S-16(1T)	65Mn	65Mn
62	1	Left pedal	58029-6-1105-B0	JD-36A 9/16"
63	1	Electric cable	81550-6-2596-01	1250L
64	4	Bolt M5x10L		M5x10L
65	1	Protective cover	81000-6-2481-B0	100*81*40.8
66	1	Seat post	81551-3-2200-C0	
67	2	Handle pulse sensor	16800-6-2478-00	PE18
68	2	Handle pulse cable	81800-6-2479-00	700L
69	1	Round magnet	174R4-6-2574-00	M02
70	2	Bearing #6004-2RS(C0)	58006-6-1040-01	#6004-2RS(C0)

71	1	Connecting cable	820S0-6-3177-00	350L
72	1	Upper computer cable	801S0-6-2572-01	1000L
73	1	Lower computer cable	815S0-6-2573-00	1800L
74	1	Sensor cable	818S0-6-2576-00	450L
75	1	Knob	52916-2-0022-G1	D50xM16x22xD8
76	1	Inner tube	195E5-6-1071-B0	40x80x129
77	1	Flat washer D24*D16*1.5T	55116-1-2415-NA	D24*D16*1.5T
78	2	Round wheel	84302-6-2175-00	D70.5*23
79	1	Bolt M5x0.8x12L	52605-2-0012-N0	M5x0.8x12L
80	2	Allen bolt M8*1.25*40L	50308-5-0040-F3	M8*1.25*40L
81	1	Adaptor	817S0-6-2584-00	OUTPUT 26V,2.3A
82	1	Controller	817S0-6-2597-00	EMS2500-A01
84	13	Screw ST4.2x1.4x20L	53342-2-0020-N0	ST4.2x1.4x20L
85	2	Nylon nut M8*1.25*8T	55208-1-2008-FA	M8*1.25*8T
86	3	pin	71600-6-4586-60	D6*26.5*7.7
87	8	screw	52804-2-0012-N0	ST4*1.41*12L
88	1	right pedal	58029-6-1105-B0	JD-36A 9/16"
89	1	right crank	58007-6-1081-D0	170Lx9/16"-20BC
90	1	front left decorative cover	81502-6-4514-V20	338.3*72.2*420.5
91	1	front right decorative cover	81502-6-4515-V20	338.3*68*420.5
92	2	screw	53342-2-0015-N0	ST4.2x1.4x15L
/	1	allen cross wrentch	58030-6-1031-N1	M6
/	1	open-end wrentch	58030-6-1035-N1	155*30*5T

8.3 Detailtekening

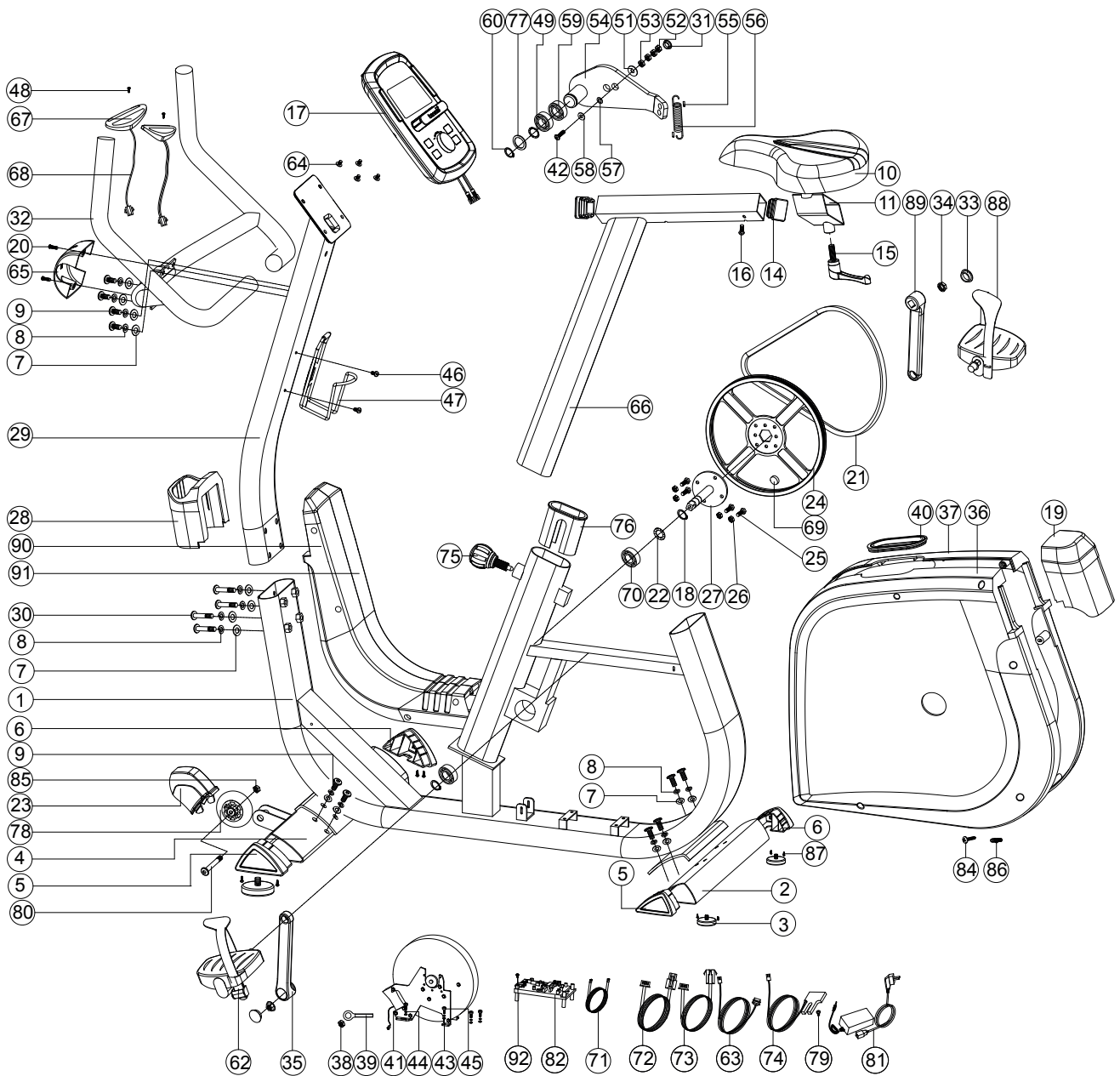

Trainingsapparaten van cardiostrong® worden onderworpen aan strenge kwaliteitscontroles. Als een fitnessapparaat dat je bij ons gekocht hebt, niet perfect functioneert, betreuren wij dat en verzoeken wij je om onze klantendienst te contacteren. We staan telefonisch voor je klaar via de technische hotline.

Foutbeschrijvingen

Je trainingsapparaat is zo ontwikkeld, dat permanent een hoogwaardige training mogelijk is. Als er zich desondanks toch problemen voordoen, moet je eerst de gebruiksaanwijzing lezen. Voor het oplossen van andere problemen moet je Fitshop contacteren of naar onze gratis service hotline bellen. Om de fout zo snel mogelijk op te lossen, beschrijf je de fout zo nauwkeurig mogelijk.

Naast de wettelijke garantie geven wij je garantie op alle bij ons gekochte fitnessapparaten volgens de onderstaande bepalingen.

Jouw wettelijke rechten worden hierdoor niet beperkt.

Garantie-eigenaar

De garantie-eigenaar is de eerste koper of elke persoon die een nieuwgekocht product van de eerste koper als geschenk gekregen heeft.

Garantieperiodes

Vanaf de levering van de fitnessapparatuur gelden onze in de webshop aangegeven garantietermijnen. Wilt u dus de voor u relevante garantietermijn weten, dan vindt u dit terug op de productpagina.

Onderhoudskosten

Wij kunnen de volgende keuze maken: reparatie, vervanging van individuele onderdelen of complete vervanging. Vervangonderdelen die tijdens de montage van het apparaat zelf moeten worden aangebracht, moeten door de garantienemer zelf worden vervangen en vormen geen onderdeel van het onderhoud. Na het verstrijken van de garantieperiode is de garantiehouders zelf verantwoordelijk voor de onderdelen, het onderhoud, reparaties, installatie en verzendkosten.

De gebruikstijden worden als volgt aangegeven:

- + Thuisgebruik: uitsluitend privégebruik in een privéhuishouding tot 3 uren per dag
- + Semiprofessioneel gebruik: tot 6 uur per dag (bijv. revalidatie, hotels, verenigingen, bedrijfsfitness)
- + Professioneel gebruik: meer dan 6 uur per dag (bijv. fitness-studio)

Garantieservice

Tijdens de garantieperiode worden apparaten die omwille van materiaal- of fabricagefouten defecten vertonen, naar onze keuze gerepareerd of vervangen. Vervangen apparaten of onderdelen van apparaten worden onze eigendom. De garantieprestaties leiden noch tot een verlenging van de garantieperiode, noch zetten zij een nieuwe garantie in gang.

Garantievoorwaarden

Om de garantie te laten gelden, zijn de volgende stappen vereist:

Contacteer de klantendienst per e-mail of per telefoon. Als het product tijdens de garantieperiode moet teruggestuurd worden voor reparatie, betaalt de verkoper de kosten. Na het verstrijken van de garantie draagt de koper de transport- en verzekeringskosten. Als het defect tot de omvang van onze garantieprestatie behoort, krijg je een gerepareerd of een nieuw apparaat terug.

Garantieclaims zijn uitgesloten bij schade door:

- + misbruik of onjuiste behandeling
- + omgevingsinvloeden (vochtigheid, hitte, overspanning, stof, enz.)
- + niet-naleving van de voor het apparaat geldende veiligheidsregels
- + niet-naleving van de gebruiksaanwijzing
- + gebruik van geweld (bijv. slag, stoot, val)
- + ingrepen die niet door de door gemachtigde serviceafdeling werden uitgevoerd
- + eigenmachtige pogingen tot reparatie

Aankoopbewijs en serienummer

Let erop dat je de bijbehorende factuur moet kunnen voorleggen als je een beroep doet op de garantie. Opdat wij de versie van je model eenduidig zouden kunnen identificeren en met het oog op onze kwaliteitscontrole hebben wij het serienummer van het apparaat nodig voor ieder servicegeval. Houd het serienummer en je klantnummer bij de hand als je naar onze service hotline telefoneert. Dit vergemakkelijkt een snelle behandeling.

Als je problemen hebt om het serienummer op je apparaat te vinden, kun je contact opnemen met onze servicemedewerkers voor meer informatie.

Service buiten de garantie

Ook indien je trainingsapparaat gebreken vertoont na het verstrijken van de garantie of in gevallen die uitgesloten zijn van de waarborg, zoals normale slijtage, staan we voor je klaar om je een individuele offerte te maken. Contacteer onze klantendienst om een snelle en prijsgunstige oplossing voor het probleem te vinden. In dit geval zijn de verzendkosten ten laste van jou.

Communicatie

Vele problemen kunnen al door een gesprek met ons als jouw vakhandelaar worden opgelost. We weten hoe belangrijk een snelle en ongecompliceerde probleemoplossing is voor jou als gebruiker van het trainingsapparaat, zodat je zonder grote en lange onderbrekingen met plezier kunt trainen. Daarom zijn wij ook voorstander van een snelle en onburocratische oplossing van jouw vraag. Houd daarom altijd je klantnummer en het serienummer van het defecte apparaat bij de hand.

DE	DK	FR
<p>TECHNIK</p> <p>☎ +49 4621 4210-900</p> <p>☎ +49 4621 4210-698</p> <p>✉ technik@sport-tiedje.de</p> <p>🕒 Öffnungszeiten entnehmen Sie unserer Homepage.</p> <p>SERVICE</p> <p>☎ 0800 20 20277 (kostenlos)</p> <p>☎ 04621 4210 - 0</p> <p>✉ info@sport-tiedje.de</p> <p>🕒 Öffnungszeiten entnehmen Sie unserer Homepage.</p>	<p>TEKNIK OG SERVICE</p> <p>☎ 80 90 16 50</p> <p>+49 4621 4210-945</p> <p>✉ info@fitshop.dk</p> <p>🕒 Åbningstider kan findes på hjemmesiden.</p>	<p>TECHNIQUE & SERVICE</p> <p>☎ +33 (0) 189 530984</p> <p>+49 4621 42 10 933</p> <p>✉ info@fitshop.fr</p> <p>🕒 Vous trouverez les heures d'ouverture sur notre site Internet.</p>
	PL	BE
	<p>DZIAŁ TECHNICZNY I SERWIS</p> <p>☎ 22 307 43 21</p> <p>+49 4621 42 10-948</p> <p>✉ info@fitshop.pl</p> <p>🕒 Godziny otwarcia można znaleźć na stronie głównej.</p>	<p>TECHNIQUE & SERVICE</p> <p>☎ 02 732 46 77</p> <p>+49 4621 4210 933</p> <p>✉ info@fitshop.be</p> <p>🕒 Vous trouverez les heures d'ouverture sur notre site Internet.</p>
UK	NL	INT
<p>CUSTOMER SUPPORT</p> <p>☎ 00800 2020 2772</p> <p>+494621 4210 944</p> <p>✉ info@sport-tiedje.co.uk</p> <p>🕒 You can find the opening hours on our homepage.</p>	<p>TECHNISCHE DIENST & SERVICE</p> <p>☎ +31 172 619961</p> <p>✉ service@fitshop.nl</p> <p>🕒 De openingstijden vindt u op onze homepage.</p>	<p>TECHNICAL SUPPORT & SERVICE</p> <p>☎ +49 4621 4210-944</p> <p>✉ service-int@sport-tiedje.de</p> <p>🕒 You can find the opening hours on our homepage.</p>
ES	AT	CH
<p>TECNOLOGÍA Y SERVICIOS</p> <p>☎ 911 238 029</p> <p>✉ info@fitshop.es</p> <p>🕒 Consulta nuestro horario de apertura en la página web.</p>	<p>TECHNIK & SERVICE</p> <p>☎ 0800 20 20277 (Freecall)</p> <p>+49 4621 42 10-0</p> <p>✉ info@sport-tiedje.at</p> <p>🕒 Öffnungszeiten entnehmen Sie unserer Homepage.</p>	<p>TECHNIK & SERVICE</p> <p>☎ 0800 202 027</p> <p>+49 4621 42 10-0</p> <p>✉ info@fitshop.ch</p> <p>🕒 Öffnungszeiten entnehmen Sie unserer Homepage.</p>

Op deze website vind je een gedetailleerd overzicht inclusief het adres en de openingsuren van alle filialen van de Sport-Tiedje groep in Duitsland en de overige landen:

www.fitshop.nl/filialenoverzicht

FITNESS IS ONS LEVEN

WEBSHOP EN SOCIALE MEDIA

Sport-Tiedje is met momenteel meer dan 70 filialen de grootste vakmarkt van Europa voor thuisfitnessapparaten en wereldwijd een van de meest gerenommeerde online-handelaars voor fitnessuitrusting. Privéklienten bestellen via de 25 webwinkels in hun eigen taal of laten hun gewenste apparaten ter plaatse samenstellen. Daarnaast levert het bedrijf professionele apparaten voor duur- en krachttraining aan fitness-studio's, hotels, sportverenigingen, bedrijven en fysiopraktijken.

Sport-Tiedje biedt een grote verscheidenheid aan fitnessapparaten van gerenommeerde fabrikanten, hoogwaardige eigen ontwikkelingen en een uitgebreide dienstverlening aan, bijv. montage diensten en sportwetenschappelijk advies voor en na de aankoop. Hiervoor doet het bedrijf een beroep op talrijke sportwetenschappers, fitnessstrainers en topsporters.

Bezoek ons op onze socialemediakanalen of onze blog!

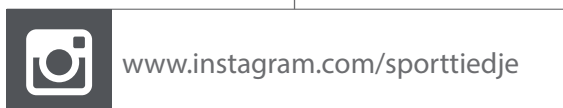

TAURUS

 **cardiostrong** 

BODYCRAFT

 **cardiojump**

 **DUKEFITNESS**

DARWIN

